

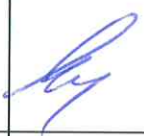

ООО "ТехноНИКОЛЬ-СТРОИТЕЛЬНЫЕ СИСТЕМЫ"

*Строительные системы ТехноНИКОЛЬ
ТН-КРОВЛЯ Смарт PIR
Альбом узлов*

Москва 2017

№ п/п	Организация, должность, Ф.И.О.	Подпись	Дата
1	ООО, ЭС ПП ЭКОЛОГИЧЕСКИЕ ТЕХНОЛОГИИ "ТНП" ЯКУБИЧ М.В		28.06.17
2			
3			
4			
5			
6			
7			
8			
9			

						Строительные системы ТехноНИКОЛЬ		
Изм.	Кол.уч.	Лист	№ док.	Подпись	Дата			
						ТН-КРОВЛЯ Смарт PIR		
						Стадия	Лист	Листов
						Р	2	37
						Лист согласования		
								

№ листа	Название	Шифр узла
1	Титульный лист	
2	Ведомость чертежей	
3	Ведомость чертежей (продолжение)	
4	Схема механического крепления полимерных мембран . Варианты раскладки рулонов полимерных мембран	ПК-20-01
5	Состав пирога	ПК-20-02
6	Устройство дорожки для проходов	ПК-20-03
7	Противопожарная рассечка	ПК-20-04
8	Устройство молниезащиты	ПК-20-05
9	Сопряжение кровли из ПВХ и битумно -полимерных материалов	ПК-20-06
10	Сопряжение кровли из ПВХ и битумно -полимерных материалов, из ПВХ и ТПО материалов	ПК-20-07
11	Конек	ПК-20-08
12	Ендова	ПК-20-09
13	Водоприемная воронка	ПК-20-10
14	Внешний неорганизованный водосток	ПК-20-11
15	Внешний организованный водосток	ПК-20-12
16	Внешний организованный водосток с карнизным свесом и снегозадержателем	ПК-20-13
17	Перелив через парапет	ПК-20-14
18	Примыкание к вертикальным поверхностям стен и других конструкций. Вариант 1	ПК-20-15

						Строительные системы ТехноНИКОЛЬ		
Изм.	Кол.уч.	Лист	№ док.	Подпись	Дата			
						ТН-КРОВЛЯ Смарт PIR		
						Стадия	Лист	Листов
						Р	3	37
						Ведомость чертежей		
								

№	Название	Шифр
19	Примыкание к вертикальным поверхностям стен и других конструкций. Вариант 2	ПК-20-16
20	Примыкание к парапету высотой не более 500 мм	ПК-20-17
21	Примыкание к парапету высотой более 500 мм	ПК-20-18
22	Примыкание к парапету с доутеплением	ПК-20-19
23	Примыкание к парапету с доутеплением стойки фахверка	ПК-20-20
24	Примыкание к ограждению	ПК-20-21
25	Примыкание к зенитному фонарю или люку дымоудаления	ПК-20-22
26	Примыкание к трубе малого сечения	ПК-20-23
27	Примыкание к трубным проходкам	ПК-20-24
28	Примыкание к горячей трубе	ПК-20-25
29	Деформационный шов	ПК-20-26
30	Деформационный разделитель	ПК-20-27
31	Деформационный шов в примыкании к стене . Вариант 1	ПК-20-28
32	Деформационный шов в примыкании к стене . Вариант 2	ПК-20-29
33	Примыкание к участку с легкобрасываемой кровлей	ПК-20-30
34	Примыкание к участку с легкобрасываемой кровлей . Разрез А-А	ПК-20-31
35	Варианты усиления профлиста в месте прорезания отверстия	ПК-20-32
36	Узел крепления с использованием стальной рейки	ПК-20-33

						Строительные системы ТехноНИКОЛЬ			
Изм.	Кол.уч.	Лист	№ док.	Подпись	Дата				
						ТН-КРОВЛЯ Смарт PIR	Стадия Р	Лист 4	Листов 37
						Ведомость чертежей (продолжение)			

Схема механического крепления полимерных мембран

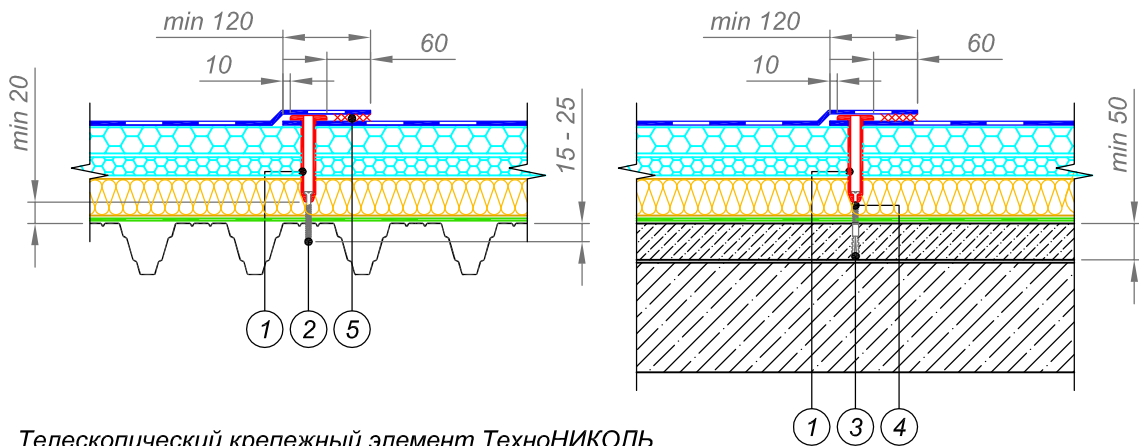

- ① Телескопический крепежный элемент ТехноНИКОЛЬ
- ② Сверлоконечный саморез ТехноНИКОЛЬ Ø 4,8 мм
- ③ Полиамидная анкерная гильза длиной 45 или 60 мм
- ④ Остроконечный саморез ТехноНИКОЛЬ Ø 4,8 мм
- ⑤ Сварной шов 30 мм

Варианты раскладки рулонов полимерных мембран

А) Раскладка рулонов со смещением торцевых нахлестов

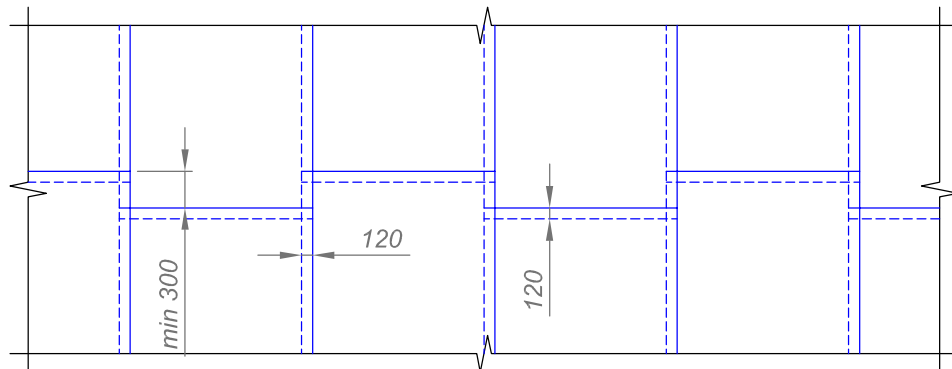

Б)* Раскладка рулонов с устройством сборной полосы

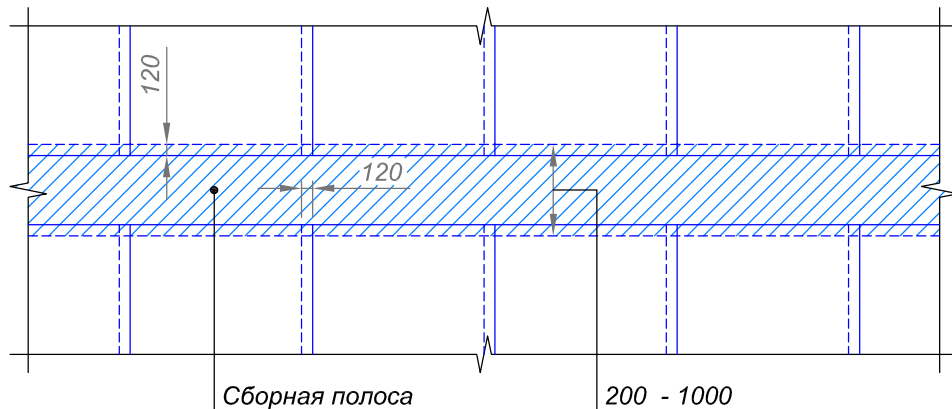

ПРИМЕЧАНИЯ

* Вариант Б не применим в системе с несущим основанием из профилированного листа

Изм.	Кол.уч.	Лист	№ док.	Подпись	Дата

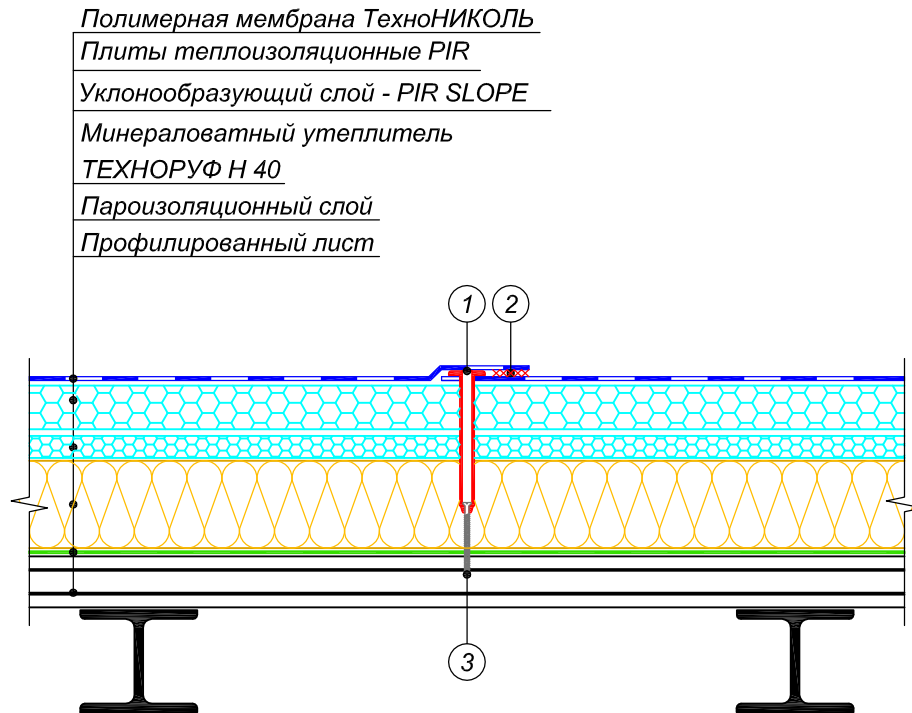

- ① Телескопический крепежный элемент ТехноНИКОЛЬ
- ② Сварной шов 30 мм
- ③ Сверлоконечный саморез ТехноНИКОЛЬ Ø 4,8 мм

Изм.	Кол.уч.	Лист	№ док.	Подпись	Дата

Состав пирога

Лист

6

Вариант 1. Устройство дорожки для проходов из готовых элементов LOGICROOF Walkway Puzzle

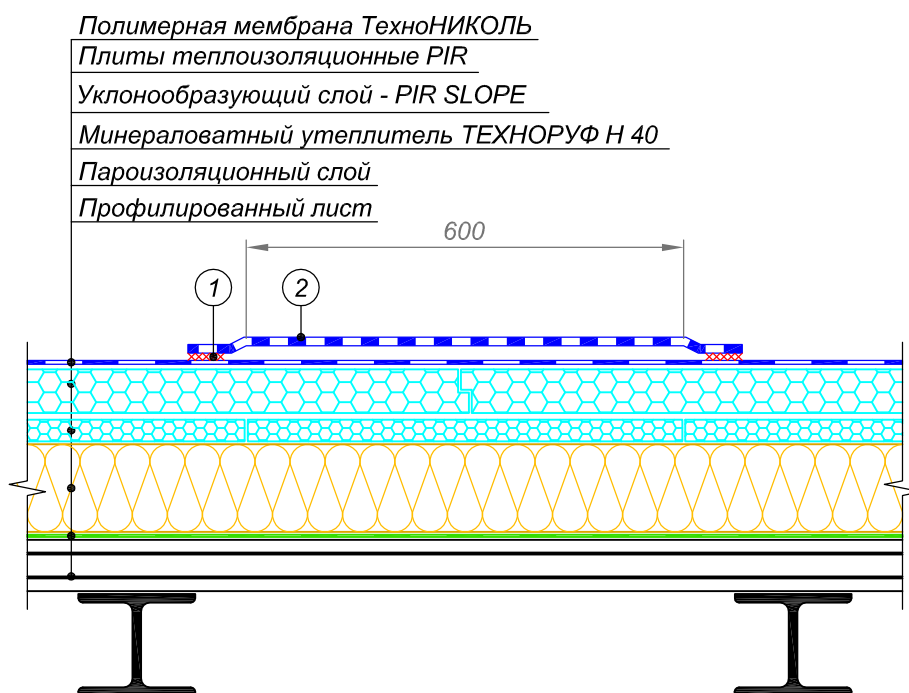

Вариант 2. Устройство дорожки для проходов традиционным методом

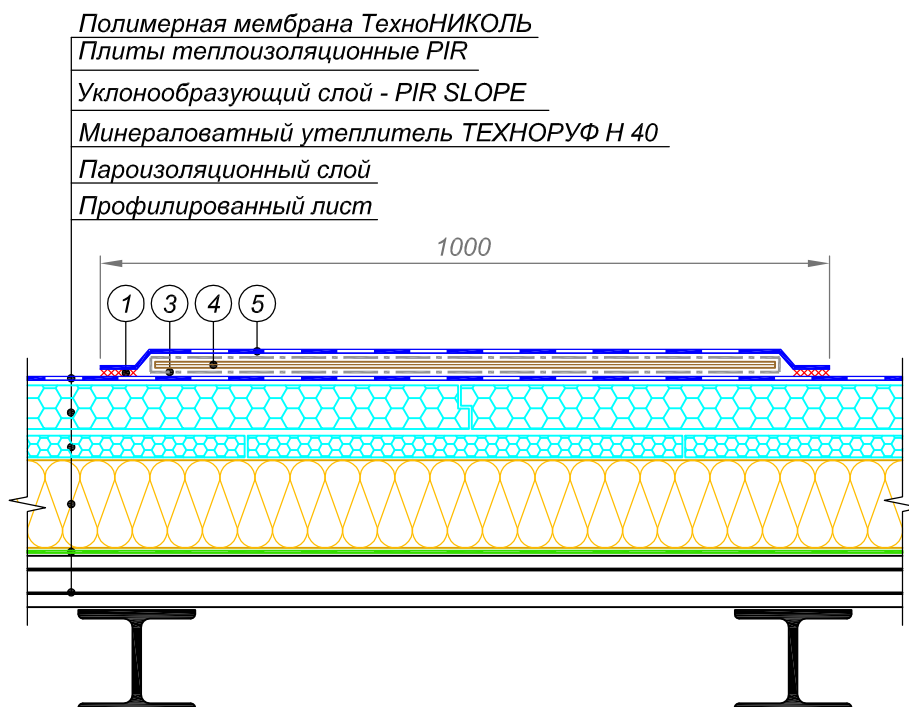

- ① Сварной шов 30 мм
- ② Готовые элементы LOGICROOF Walkway Puzzle
- ③ Геотекстиль иглопробивной термообработанный ТехноНИКОЛЬ развесом 300 г/кв.м
- ④ OSB-3 толщиной 9-12 мм
- ⑤ Рулонная пешеходная дорожка ТехноНИКОЛЬ

Изм.	Кол.уч.	Лист	№ док.	Подпись	Дата

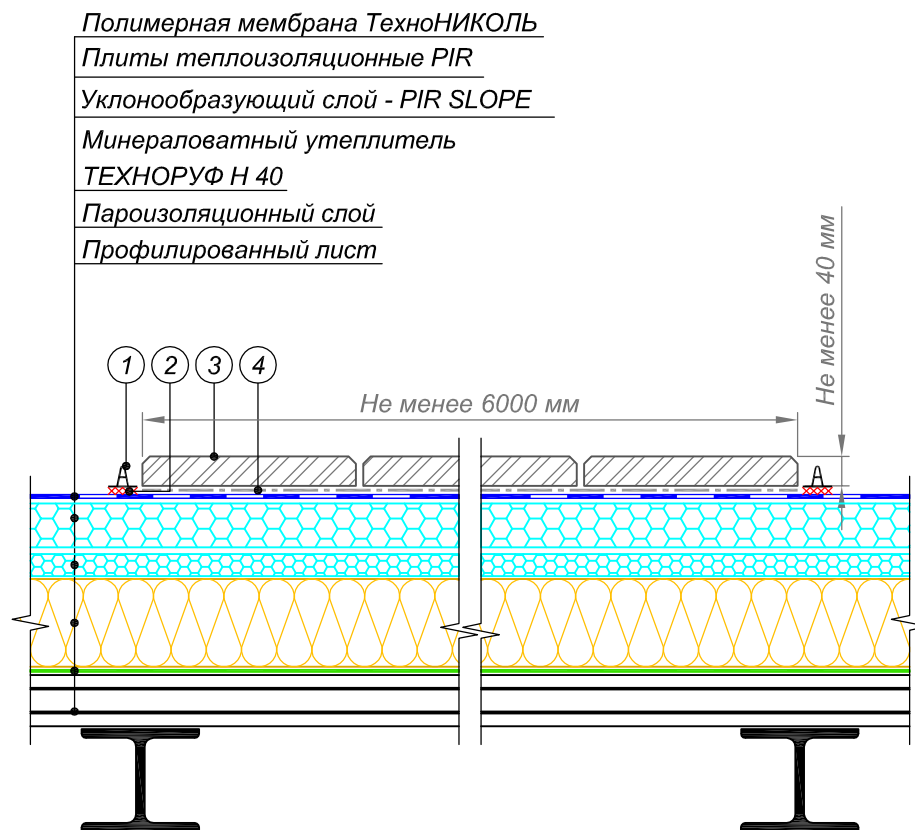

- ① А-профиль
- ② Сварной шов 30 мм
- ③ Защитное покрытие из плитных материалов группы горючести НГ, с маркой по морозостойкости не ниже 100 и толщиной не менее 40 мм
- ④ Геотекстиль иглопробивной термообработанный ТехноНИКОЛЬ развесом 300 г/кв.м

ПРИМЕЧАНИЯ

*А-профиль приварить к полимерной мембране при помощи горячего воздуха. Через каждый пог. метр необходимо оставлять зазор шириной 2 см

Изм.	Кол.уч.	Лист	№ док.	Подпись	Дата

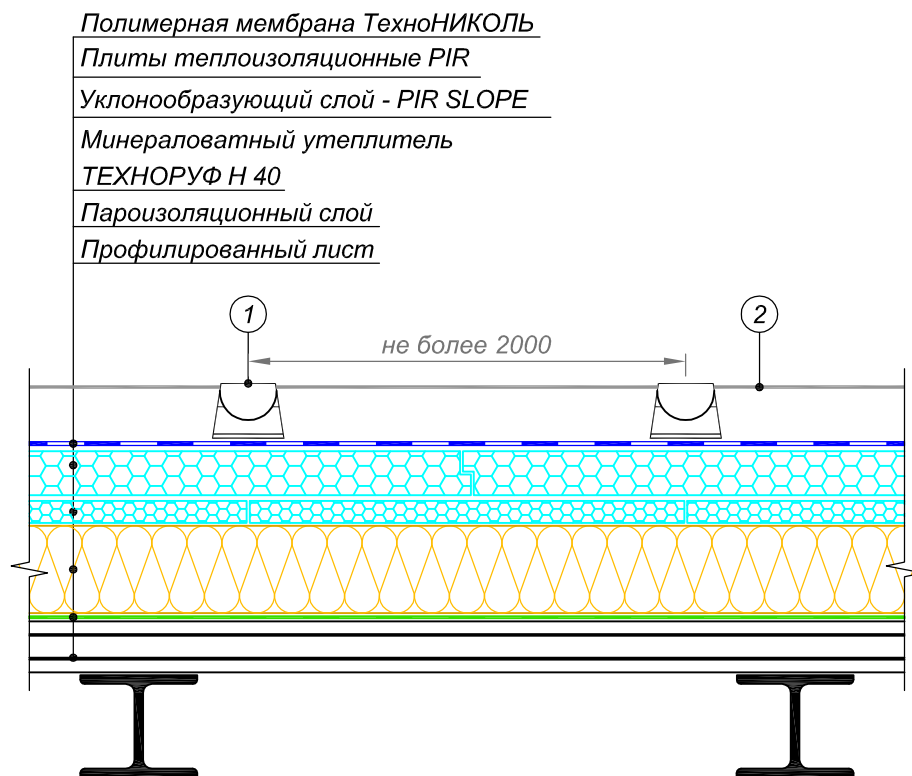

- ① Держатель молниеотвода (подставка) ТехноНИКОЛЬ
 ② Металлическая сетка молниеотвода Ø8 мм

ПРИМЕЧАНИЯ

Держатели молниеотвода (подставки) устанавливаются свободно по всей плоскости крыши без фиксации к кровле и заполняются песком или ц.п. раствором.

На подставки укладывается сетка молниеотвода.

Изм.	Кол.уч.	Лист	№ док.	Подпись	Дата

Полимерная мембрана ТехноНИКОЛЬ
Плиты теплоизоляционные PIR
Уклонообразующий слой - PIR SLOPE
Минераловатный утеплитель ТЕХНОРУФ Н 40
Пароизоляционный слой
Профилированный лист

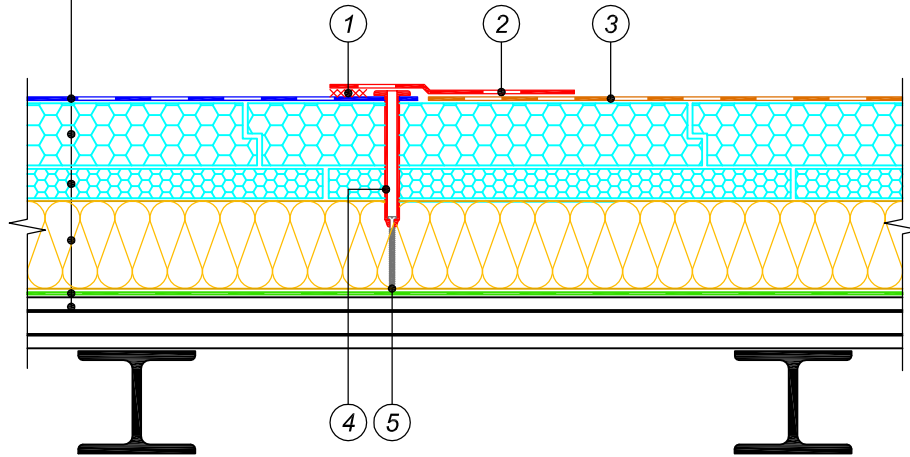

Вариант 2

Полимерная мембрана ТехноНИКОЛЬ
Плиты теплоизоляционные PIR
Уклонообразующий слой - PIR SLOPE
Минераловатный утеплитель ТЕХНОРУФ Н 40
Пароизоляционный слой
Профилированный лист

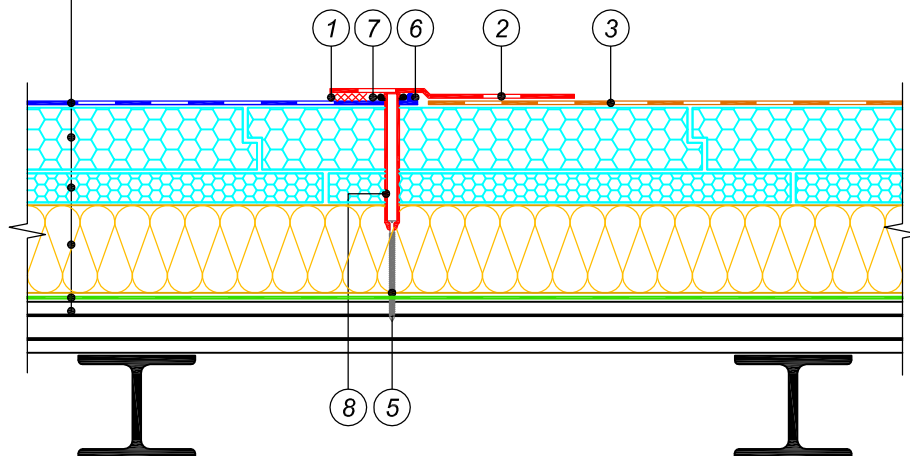

- | | |
|--|---------------------------------------|
| ① Сварной шов 30 мм | ⑤ Сверлоконечный саморез Ø 4,8 мм |
| ② Полоса из битумосовместимой полимерной мембраны шириной 150 - 250 мм наплавляется на битумно-полимерный материал | ⑥ ПВХ шнур |
| ③ Битумно-полимерный материал | ⑦ Стальная прижимная рейка |
| ④ Телескопический крепежный элемент ТехноНИКОЛЬ | ⑧ Телескопический крепеж для индукции |

Изм.	Кол.уч.	Лист	№ док.	Подпись	Дата

Полимерная мембрана ТехноНИКОЛЬ
Плиты теплоизоляционные PIR
Уклонообразующий слой - PIR SLOPE
Минераловатный утеплитель ТЕХНОРУФ Н 40
Пароизоляционный слой
Профилированный лист

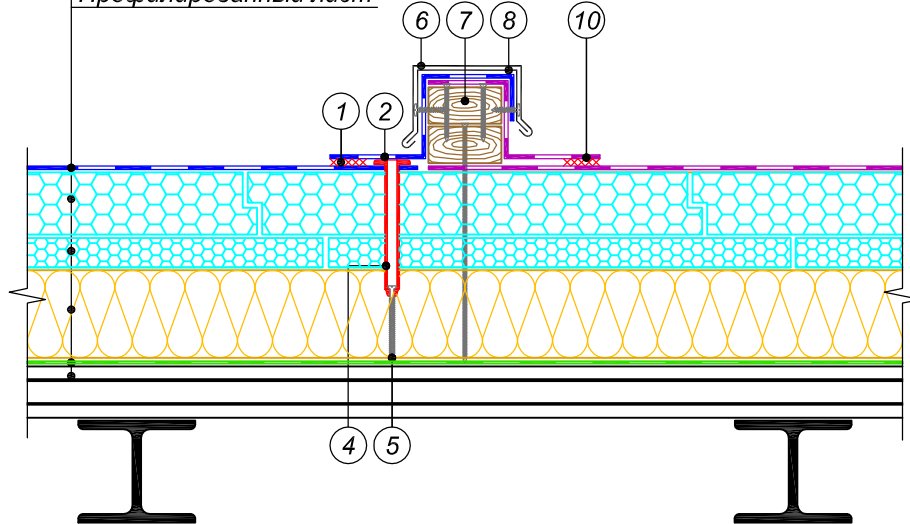

Полимерная мембрана ТехноНИКОЛЬ
Плиты теплоизоляционные PIR
Уклонообразующий слой - PIR SLOPE
Минераловатный утеплитель ТЕХНОРУФ Н 40
Пароизоляционный слой
Профилированный лист

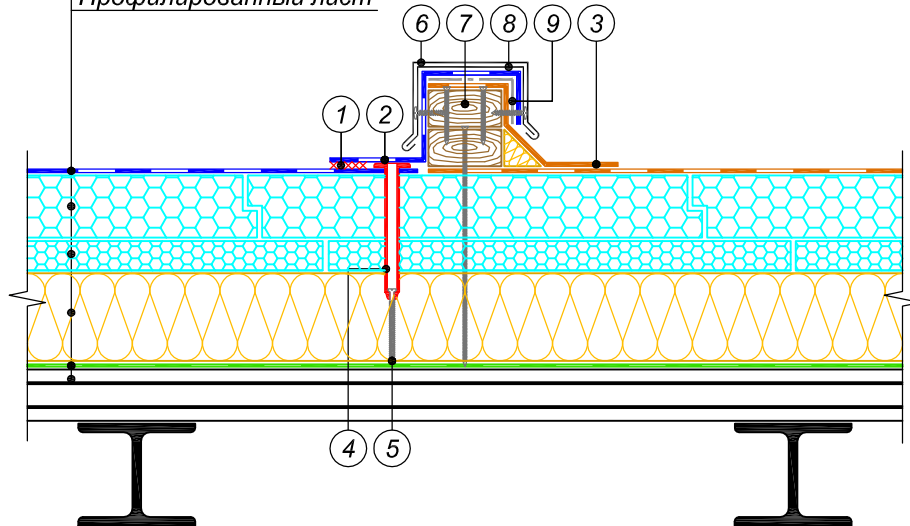

- | | |
|---|--|
| ① Сварной шов 30 мм | ⑥ Отлив из оцинкованной стали |
| ② Армированная полимерная мембрана ТехноНИКОЛЬ по проекту | ⑦ Деревянный брус 50x100 мм |
| ③ Битумно-полимерный материал | ⑧ Крепежный элемент |
| ④ Телескопический крепежный элемент ТехноНИКОЛЬ | ⑨ Геотекстиль излопробивной термообработанный ТехноНИКОЛЬ 150 г/кв.м |
| ⑤ Сверлоконечный саморез Ø 4,8 мм | ⑩ ТПО мембрана |

Изм.	Кол.уч.	Лист	№ док.	Подпись	Дата

Сопряжение кровли из ПВХ и битумно-полимерных материалов, из ПВХ и ТПО материалов

Полимерная мембрана ТехноНИКОЛЬ
Плиты теплоизоляционные PIR
Минераловатный утеплитель
ТЕХНОРУФ Н 40
Пароизоляционный слой
Профилированный лист

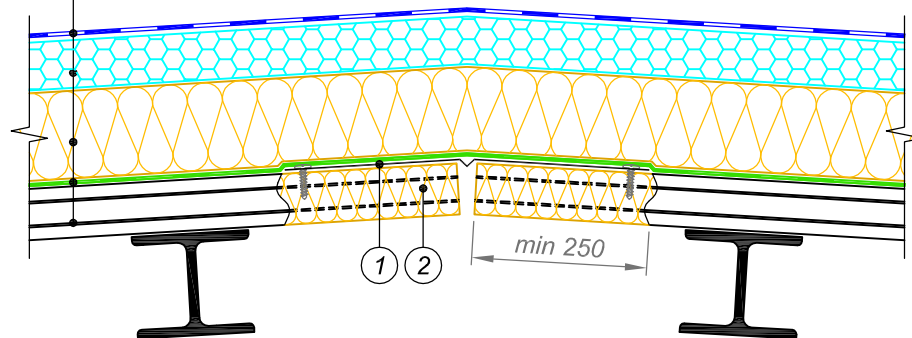

- ① Компенсатор из оцинкованной стали толщиной 0,7 мм
- ② Заполнить гофры профлиста негорючим утеплителем на 250 мм

Изм.	Кол.уч.	Лист	№ док.	Подпись	Дата

Полимерная мембрана ТехноНИКОЛЬ

Плиты теплоизоляционные PIR

Минераловатный утеплитель

ТЕХНОРУФ Н 40

Пароизоляционный слой

Профилированный лист

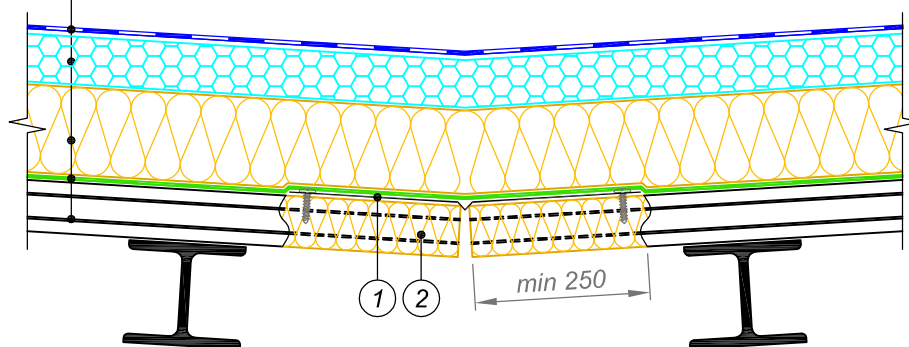

- ① Компенсатор из оцинкованной стали толщиной 0,7 мм
- ② Заполнить гофры профлиста негорючим утеплителем на 250 мм

Изм.	Кол.уч.	Лист	№ док.	Подпись	Дата

Ендова

Лист

13

Полимерная мембрана ТехноНИКОЛЬ
Плиты теплоизоляционные PIR
Минераловатный утеплитель
ТЕХНОРУФ Н 40
Пароизоляционный слой
Профилированный лист

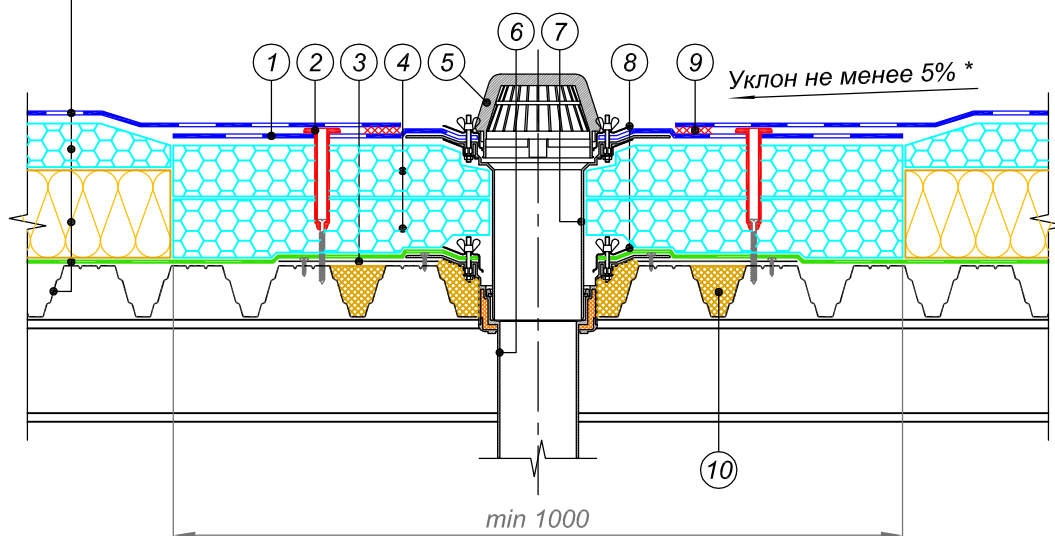

- ① Фартук 1000 мм x 1000 мм из полимерной мембраны ТехноНИКОЛЬ (по проекту)
- ② Телескопический крепежный элемент ТехноНИКОЛЬ
- ③ Лист из оцинкованной стали толщиной 0,7 мм довести до второй волны профлиста
- ④ Плиты теплоизоляционные PIR ФЛ/ФЛ
- ⑤ Листвоуловитель
- ⑥ Водоприемная воронка ТехноНИКОЛЬ
- ⑦ Надставной элемент
- ⑧ Обжимной фланец
- ⑨ Сварной шов 30 мм
- ⑩ Заполнить гофры профлиста негорючим утеплителем на 250 мм

ПРИМЕЧАНИЯ

* Предусмотреть увеличение уклона к воронке до 5% в радиусе не менее 500 мм вокруг нее.
Рекомендуется предусматривать заглубление воронки на 20-30 мм относительно уровня кровли.

Изм.	Кол.уч.	Лист	№ док.	Подпись	Дата

Полимерная мембрана ТехноНИКОЛЬ
Плиты теплоизоляционные PIR
Минераловатный утеплитель
ТЕХНОРУФ Н 40
Пароизоляционный слой
Профилированный лист

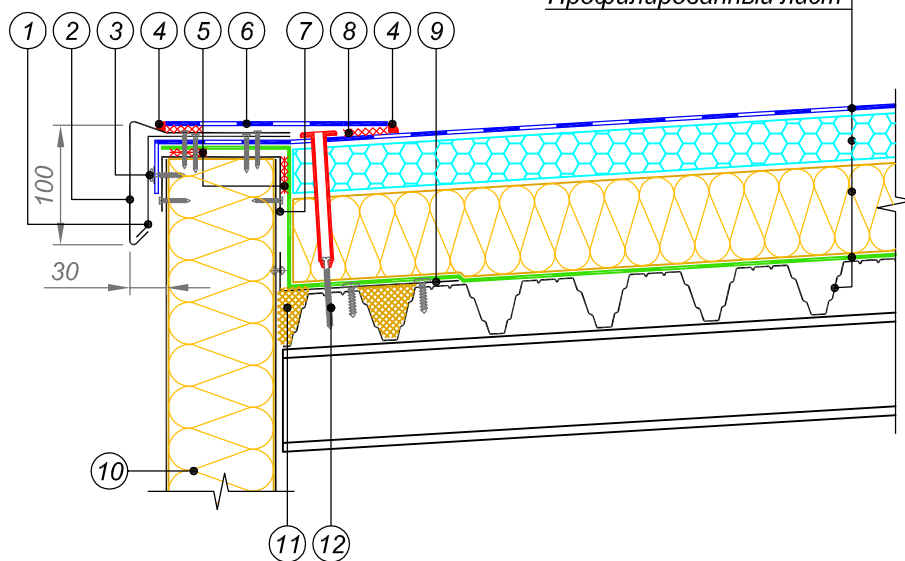

- ① Крепежный элемент из оцинкованной стали устанавливать с шагом 600 мм
- ② Капельник из жести с ПВХ-покрытием
- ③ Мембрану крепить саморезами с шайбой с шагом 200 мм
- ④ Швы обработать жидким ПВХ
- ⑤ Двухсторонняя самоклеющаяся лента
- ⑥ Армированная полимерная мембрана ТехноНИКОЛЬ по проекту шириной 300 мм
- ⑦ Колпак из оцинкованной стали
- ⑧ Сварной шов 30 мм
- ⑨ Уголок из оцинкованной стали толщиной 0,7 мм довести до второй волны профлиста
- ⑩ Стеновая сэндвич-панель
- ⑪ Заполнить гофры профлиста негорючим утеплителем
- ⑫ Телескопический крепежный элемент ТехноНИКОЛЬ*

ПРИМЕЧАНИЯ

* вместо телескопического крепежного элемента возможна установка стальной прижимной рейки и телескопического крепежа для индукции, см. лист 37

Изм.	Кол.уч.	Лист	№ док.	Подпись	Дата

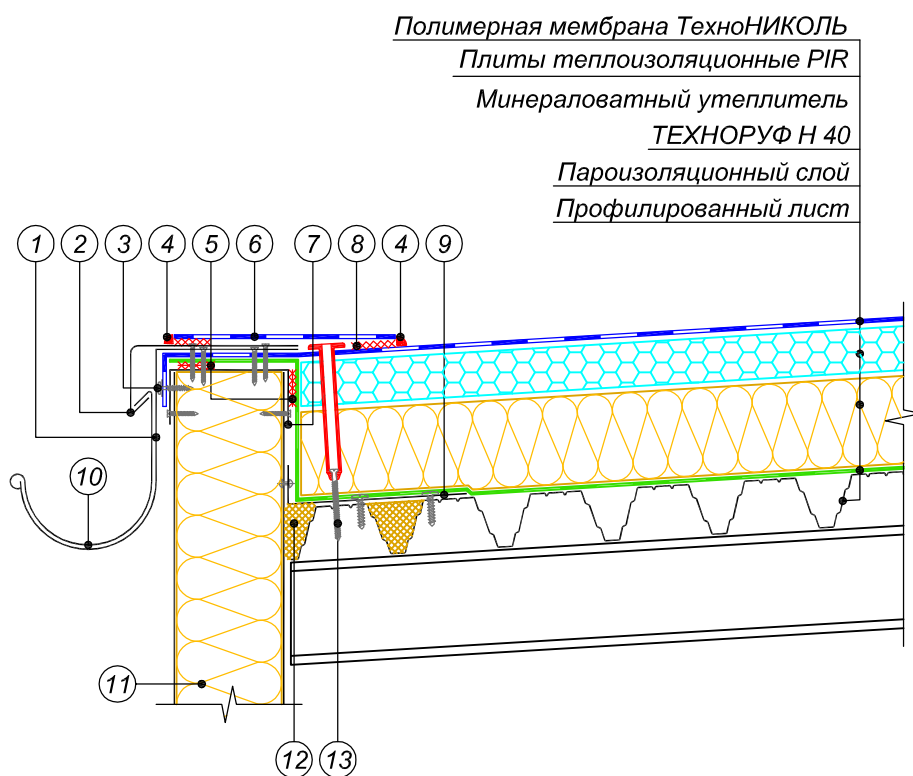

- ① Крепежный элемент из оцинкованной стали устанавливать с шагом 600 мм
- ② Капельник из жести с ПВХ-покрытием
- ③ Мембрану крепить саморезами с шайбой с шагом 200 мм
- ④ Швы обработать жидким ПВХ
- ⑤ Двухсторонняя самоклеющаяся лента
- ⑥ Армированная полимерная мембрана ТехноНИКОЛЬ по проекту шириной 300 мм
- ⑦ Колпак из оцинкованной стали
- ⑧ Сварной шов 30 мм
- ⑨ Уголок из оцинкованной стали толщиной 0,7 мм довести до второй волны профлиста
- ⑩ Металлический водосточный желоб
- ⑪ Стеновая сэндвич-панель
- ⑫ Заполнить гофры профлиста негорючим утеплителем
- ⑬ Телескопический крепежный элемент ТехноНИКОЛЬ*

ПРИМЕЧАНИЯ

* вместо телескопического крепежного элемента возможна установка стальной прижимной рейки и телескопического крепежа для индукции, см. лист 37

Изм.	Кол.уч.	Лист	№ док.	Подпись	Дата

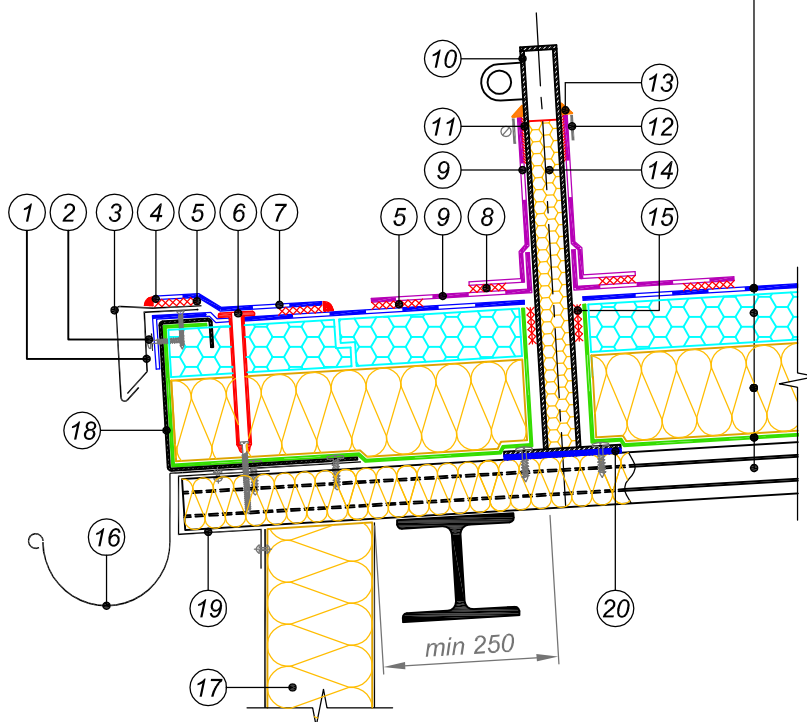

- ① Крепежный элемент из оцинкованной стали устанавливать с шагом 600 мм
- ② Мембрану крепить саморезами с шайбой с шагом 200 мм
- ③ Капельник из жести с ПВХ-покрытием
- ④ Швы обработать жидким ПВХ
- ⑤ Сварной шов 30 мм
- ⑥ Телескопический крепежный элемент ТехноНИКОЛЬ*
- ⑦ Армированная полимерная мембрана ТехноНИКОЛЬ по проекту шириной 300 мм
- ⑧ Сварной шов 20 мм
- ⑨ Неармированная полимерная мембрана ТехноНИКОЛЬ
- ⑩ Конструкция снегозадержателя из трубы, диаметром не менее 30 мм и толщиной не менее 2 мм
- ⑪ Клей контактный (при высоте более 400 мм)
- ⑫ Обжимной металлический хомут
- ⑬ Герметик ТехноНИКОЛЬ ПУ
- ⑭ Монтажная пена
- ⑮ Двухсторонняя самоклеющаяся лента
- ⑯ Металлический водосточный желоб
- ⑰ Стеновая сэндвич-панель
- ⑱ Профиль торцевой из оц. стали толщиной 2,0-2,5 мм
- ⑲ Заглушка из оц. стали толщиной 0,55 мм
- ⑳ Подкладка паронитовая толщиной не менее 5 мм

ПРИМЕЧАНИЯ

* вместо телескопического крепежного элемента возможна установка стальной прижимной рейки и телескопического крепежа для индукции, см. лист 37

Изм.	Кол.уч.	Лист	№ док.	Подпись	Дата

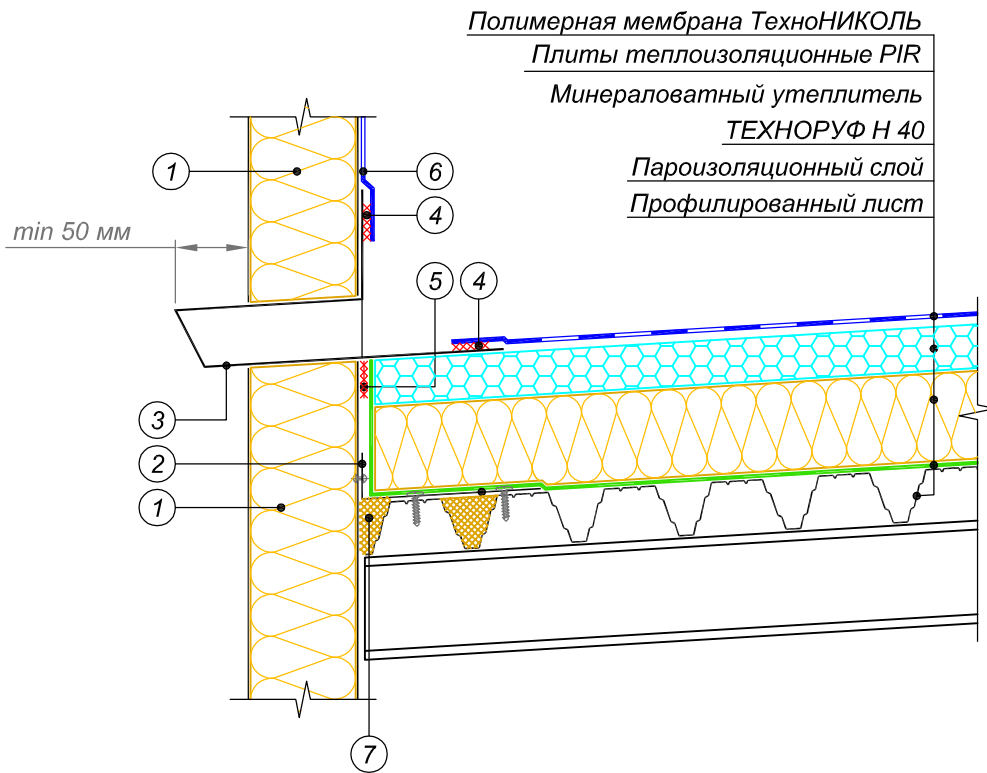

- ① Стеновая сэндвич-панель
- ② Уголок из оцинкованной стали толщиной 0,7 мм довести до второй волны профлиста
- ③ Переливная воронка из ПВХ
- ④ Сварной шов 30 мм
- ⑤ Двухсторонняя самоклеющаяся лента
- ⑥ Армированная полимерная мембрана ТехноНИКОЛЬ по проекту
- ⑦ Заполнить гофры профлиста негорючим утеплителем на 250 мм

ПРИМЕЧАНИЯ

*в качестве замены переливной воронки возможно использование обычной ПВХ воронки

Изм.	Кол.уч.	Лист	№ док.	Подпись	Дата

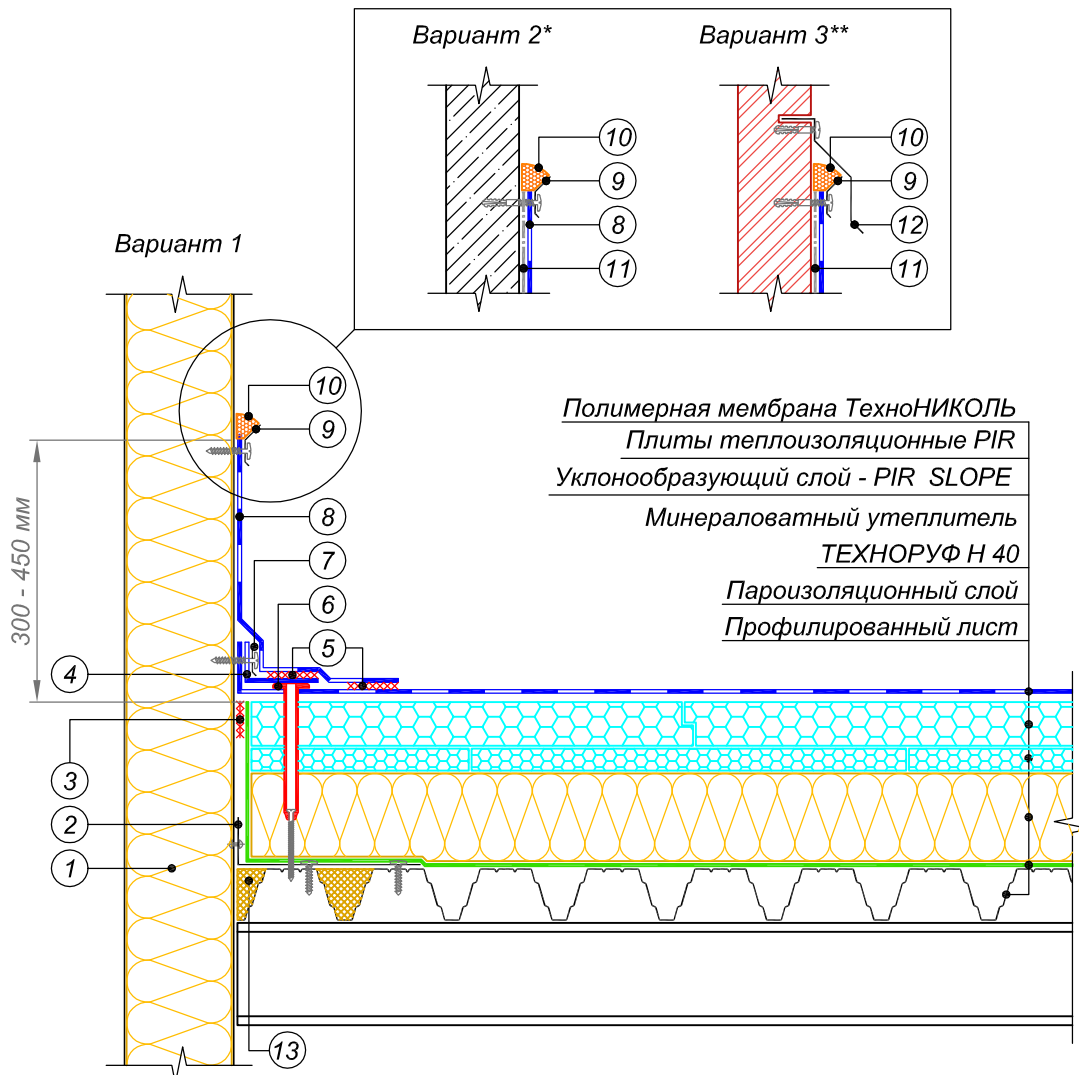

- ① Стеновая сэндвич-панель
- ② Уголок из оцинкованной стали толщиной 0,7 мм довести до второй волны профлиста
- ③ Двухсторонняя самоклеющаяся лента
- ④ Армированная полимерная мембрана шириной 130 мм
- ⑤ Сварной шов 30 мм
- ⑥ Телескопический крепежный элемент ТехноНИКОЛЬ***
- ⑦ Прижимная рейка ТехноНИКОЛЬ
- ⑧ Армированная полимерная мембрана ТехноНИКОЛЬ по проекту
- ⑨ Краевая рейка ТехноНИКОЛЬ крепить саморезами с шагом 200 мм
- ⑩ Герметик ТехноНИКОЛЬ ПУ
- ⑪ Геотекстиль иглопробивной термообработанный ТехноНИКОЛЬ 300 г/кв.м
- ⑫ Отлив из оцинкованной стали крепить саморезами с резиновой шайбой с шагом 200-250 мм
- ⑬ Заполнить гофры профлиста негорючим утеплителем

ПРИМЕЧАНИЯ

* Вариант 2 применять для ровных шероховатых поверхностей.

** Вариант 3 применять для поверхностей, выполненных из штучных материалов.

*** Вместо телескопического крепежного элемента возможна установка стальной прижимной рейки и телескопического крепежа для индукции, см. лист 37

Примыкание к вертикальным поверхностям стен и других конструкций

Лист

19

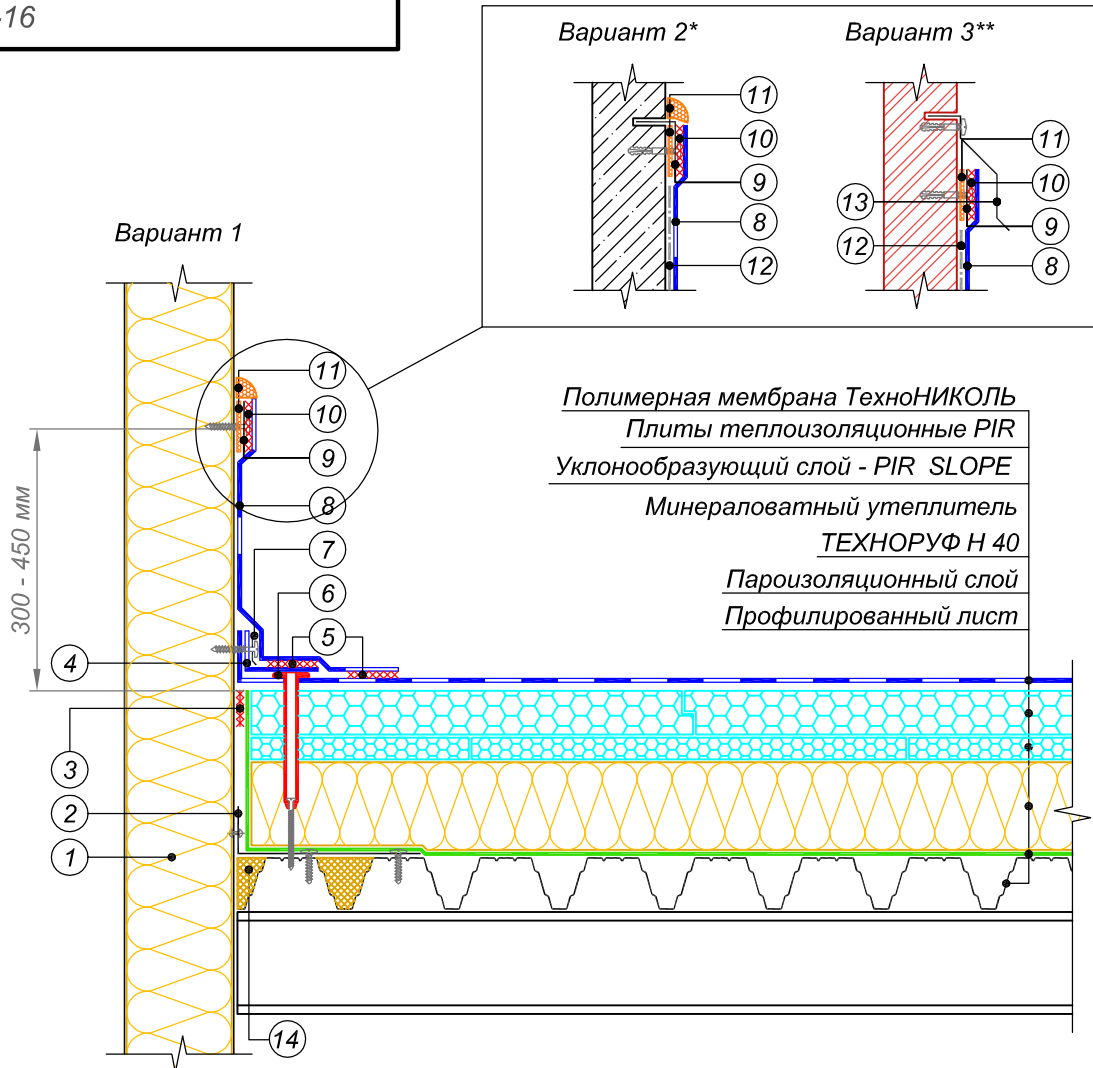

Полимерная мембрана ТехноНИКОЛЬ
 Плиты теплоизоляционные PIR
 Уклонообразующий слой - PIR SLOPE
 Минераловатный утеплитель
 ТЕХНОРУФ Н 40
 Пароизоляционный слой
 Профилированный лист

- ① Стеновая сэндвич-панель
- ② Уголок из оцинкованной стали толщиной 0,7 мм довести до второй волны профлиста
- ③ Двухсторонняя самоклеющаяся лента
- ④ Армированная полимерная мембрана шириной 130 мм
- ⑤ Сварной шов 30 мм
- ⑥ Телескопический крепежный элемент ТехноНИКОЛЬ ***
- ⑦ Прижимная рейка ТехноНИКОЛЬ
- ⑧ Армированная полимерная мембрана ТехноНИКОЛЬ по проекту
- ⑨ Краевая рейка ТехноНИКОЛЬ крепить саморезами с шагом 200 мм
- ⑩ Герметик ТехноНИКОЛЬ ПУ
- ⑪ Геотекстиль иглопробивной термообработанный ТехноНИКОЛЬ 300 г/кв.м
- ⑫ Отлив из оцинкованной стали крепить саморезами с резиновой шайбой с шагом 200-250 мм
- ⑬ Заполнить гофры профлиста негорючим утеплителем
- ⑭ Заполнить гофры профлиста негорючим утеплителем на 250 мм

ПРИМЕЧАНИЯ

* Вариант 2 применять для ровных шероховатых поверхностей.

** Вариант 3 применять для поверхностей, выполненных из штучных материалов.

*** Вместо телескопического крепежного элемента возможна установка стальной прижимной рейки и телескопического крепежа для индукции, см. лист 37

Изм.	Кол.уч.	Лист	№ док.	Подпись	Дата

Примыкание к вертикальным поверхностям стен и других конструкций

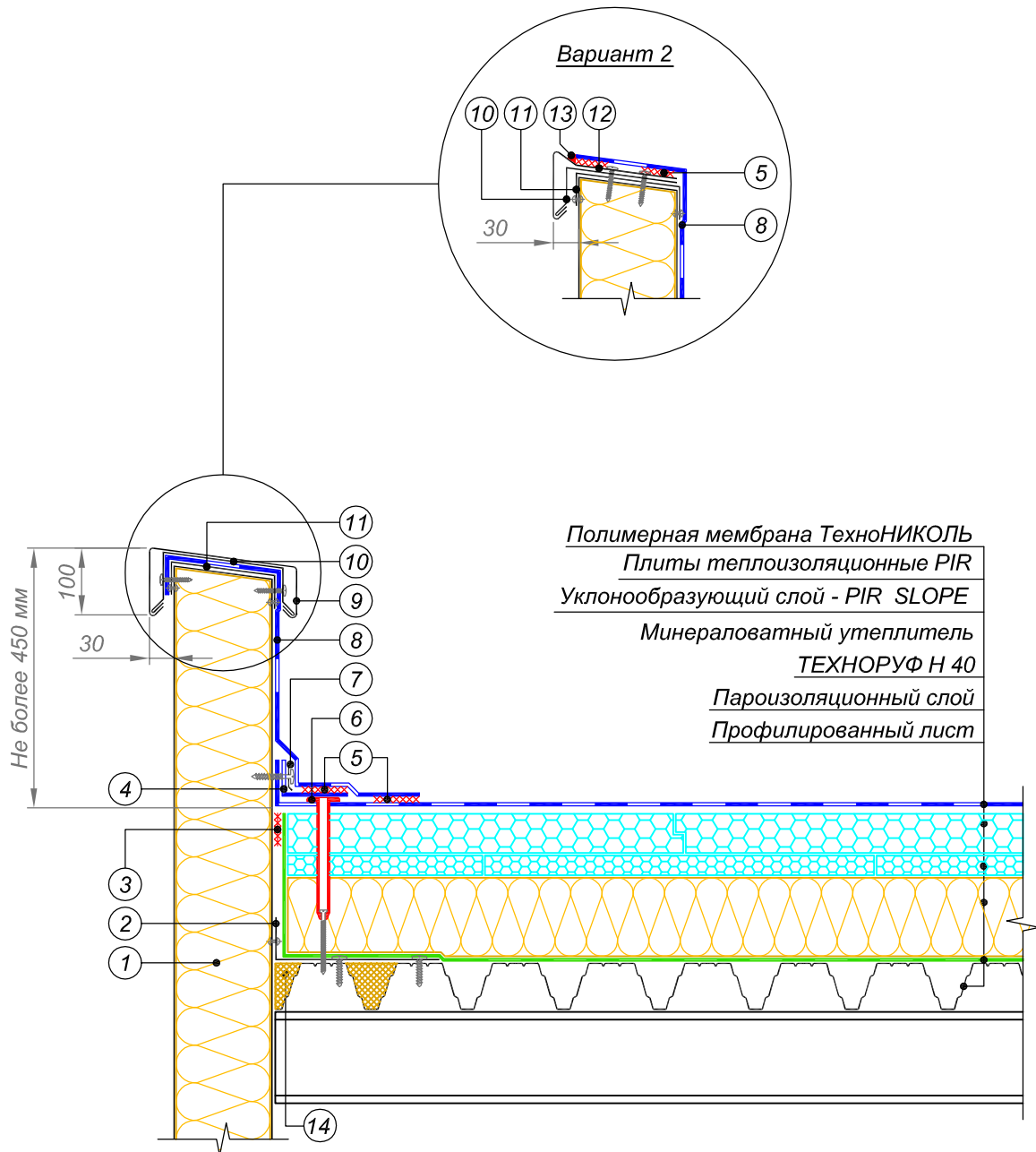

Полимерная мембрана ТехноНИКОЛЬ
 Плиты теплоизоляционные PIR
 Уклонообразующий слой - PIR SLOPE
 Минераловатный утеплитель
 ТЕХНОРУФ Н 40
 Пароизоляционный слой
 Профилированный лист

- | | |
|--|---|
| ① Стеновая сэндвич-панель | ⑦ Прижимная рейка ТехноНИКОЛЬ |
| ② Уголок из оцинкованной стали толщиной 0,7 мм довести до второй волны профлиста | ⑧ Армированная полимерная мембрана ТехноНИКОЛЬ по проекту |
| ③ Двухсторонняя самоклеющаяся лента | ⑨ Отлив из оцинкованной стали |
| ④ Армированная полимерная мембрана шириной 130 мм | ⑩ Крепежный элемент |
| ⑤ Сварной шов 30 мм | ⑪ Колпак из оцинкованной стали |
| ⑥ Телескопический крепежный элемент ТехноНИКОЛЬ* | ⑫ Металлический отлив с ПВХ-покрытием |
| | ⑬ Жидкий ПВХ |
| | ⑭ Заполнить гофры профлиста негорючим утеплителем |

ПРИМЕЧАНИЯ

* вместо телескопического крепежного элемента возможна установка стальной прижимной рейки и телескопического крепежа для индукции, см. лист 37

Изм.	Кол.уч.	Лист	№ док.	Подпись	Дата

Примыкание к парапету высотой не более 450 мм

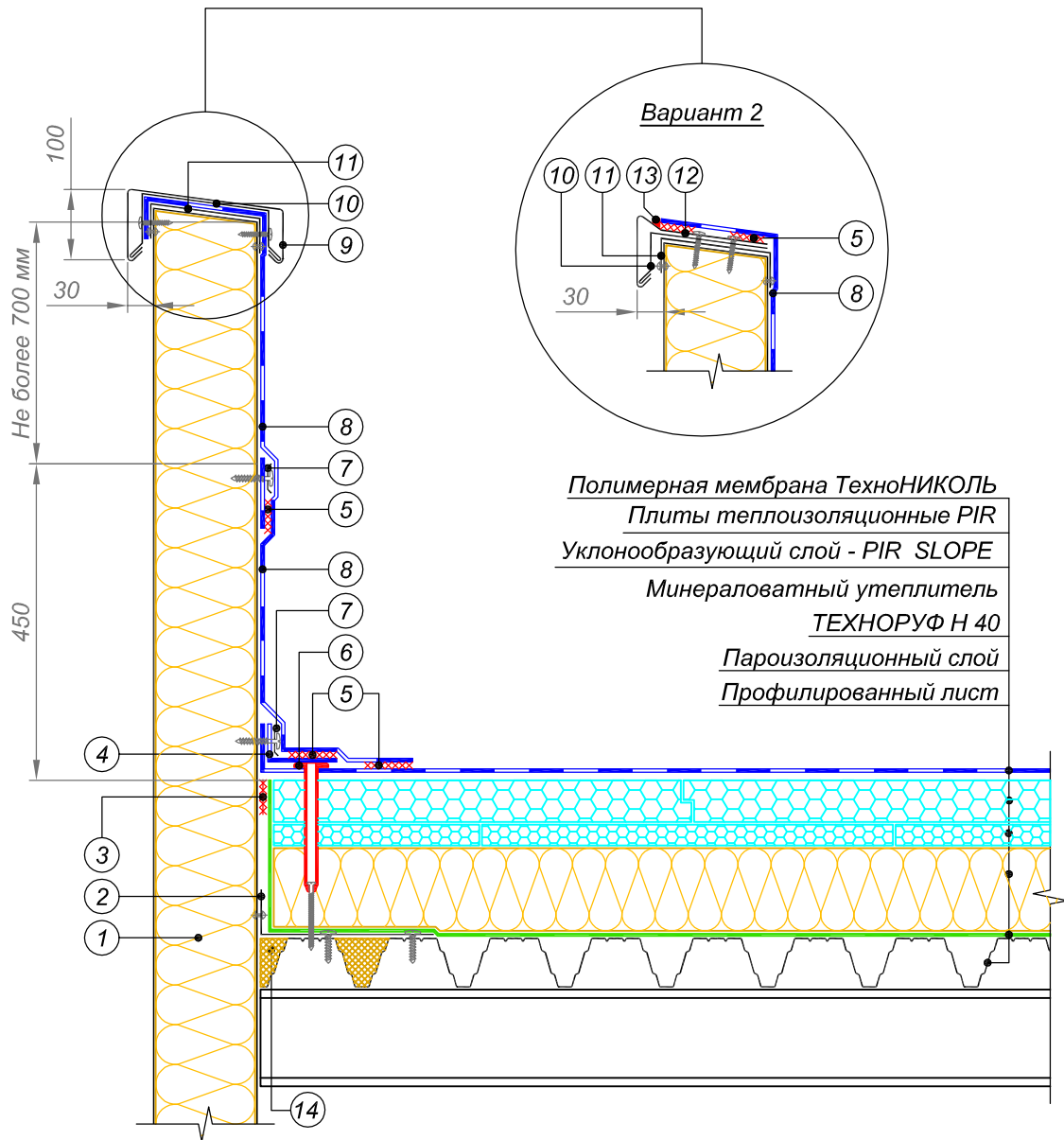

- | | |
|--|---|
| ① Стеновая сэндвич-панель | ⑦ Прижимная рейка ТехноНИКОЛЬ |
| ② Уголок из оцинкованной стали толщиной 0,7 мм довести до второй волны профлиста | ⑧ Армированная полимерная мембрана ТехноНИКОЛЬ по проекту |
| ③ Двухсторонняя самоклеющаяся лента | ⑨ Отлив из оцинкованной стали |
| ④ Армированная полимерная мембрана шириной 130 мм | ⑩ Крепежный элемент |
| ⑤ Сварной шов 30 мм | ⑪ Колпак из оцинкованной стали |
| ⑥ Телескопический крепежный элемент ТехноНИКОЛЬ* | ⑫ Металлический отлив с ПВХ-покрытием |
| | ⑬ Жидкий ПВХ |
| | ⑭ Заполнить гофры профлиста негорючим утеплителем |

ПРИМЕЧАНИЯ

* вместо телескопического крепежного элемента возможна установка стальной прижимной рейки и телескопического крепежа для индукции, см. лист 37

Изм.	Кол.уч.	Лист	№ док.	Подпись	Дата

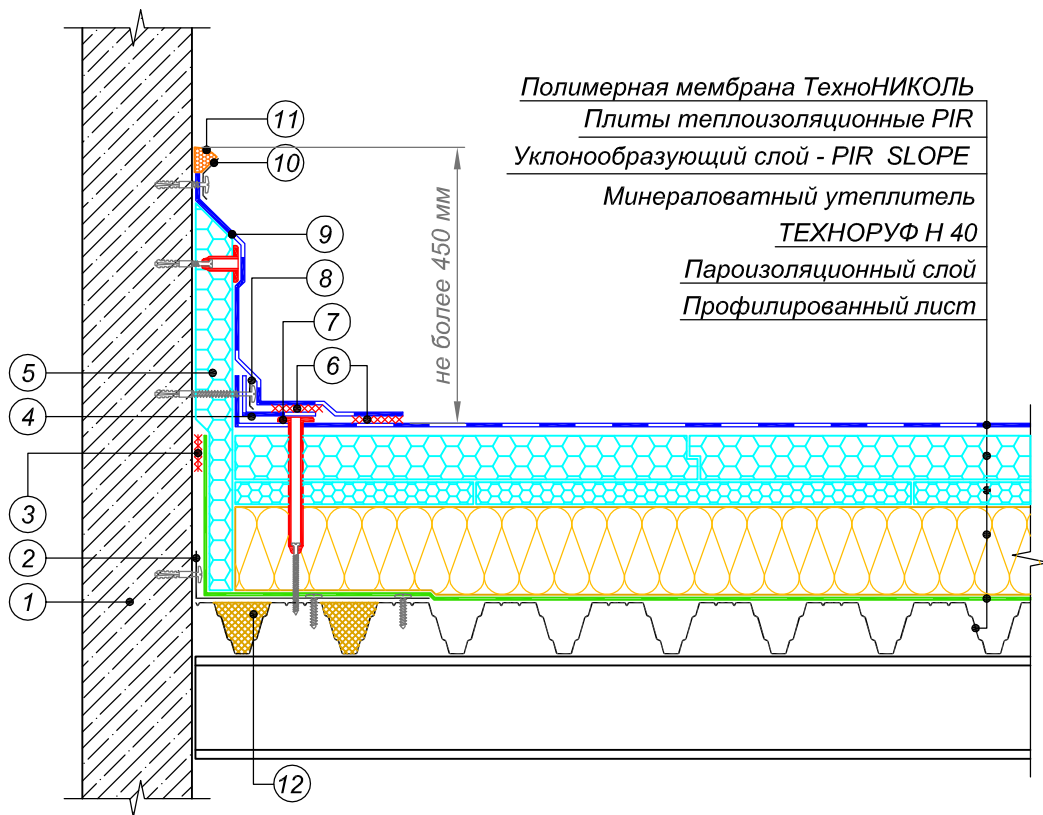

- ① Ж.б. стена
- ② Уголок из оцинкованной стали толщиной 0,7 мм довести до второй волны профлиста
- ③ Двухсторонняя самоклеющаяся лента
- ④ Армированная полимерная мембрана шириной 130 мм
- ⑤ Плиты теплоизоляционные PIR
- ⑥ Сварной шов 30 мм
- ⑦ Телескопический крепежный элемент ТехноНИКОЛЬ*
- ⑧ Прижимная рейка ТехноНИКОЛЬ
- ⑨ Армированная полимерная мембрана ТехноНИКОЛЬ по проекту
- ⑩ Краевая рейка ТехноНИКОЛЬ крепить саморезами с шагом 200 мм
- ⑪ Герметик ТехноНИКОЛЬ ПУ
- ⑫ Заполнить гофры профлиста негорючим утеплителем на 250 мм

ПРИМЕЧАНИЯ

* вместо телескопического крепежного элемента возможна установка стальной прижимной рейки и телескопического крепежа для индукции, см. лист 37

Изм.	Кол.уч.	Лист	№ док.	Подпись	Дата

A - A

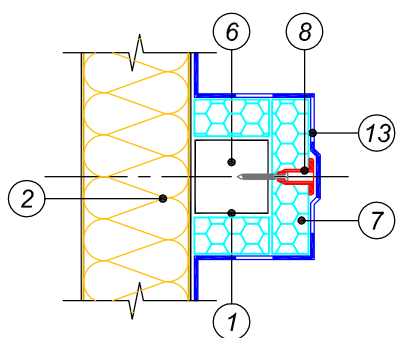

Полимерная мембрана ТехноНИКОЛЬ
Плиты теплоизоляционные PIR
Уклонообразующий слой - PIR SLOPE
Минераловатный утеплитель
ТЕХНОРУФ Н 40
Пароизоляционный слой
Профилированный лист

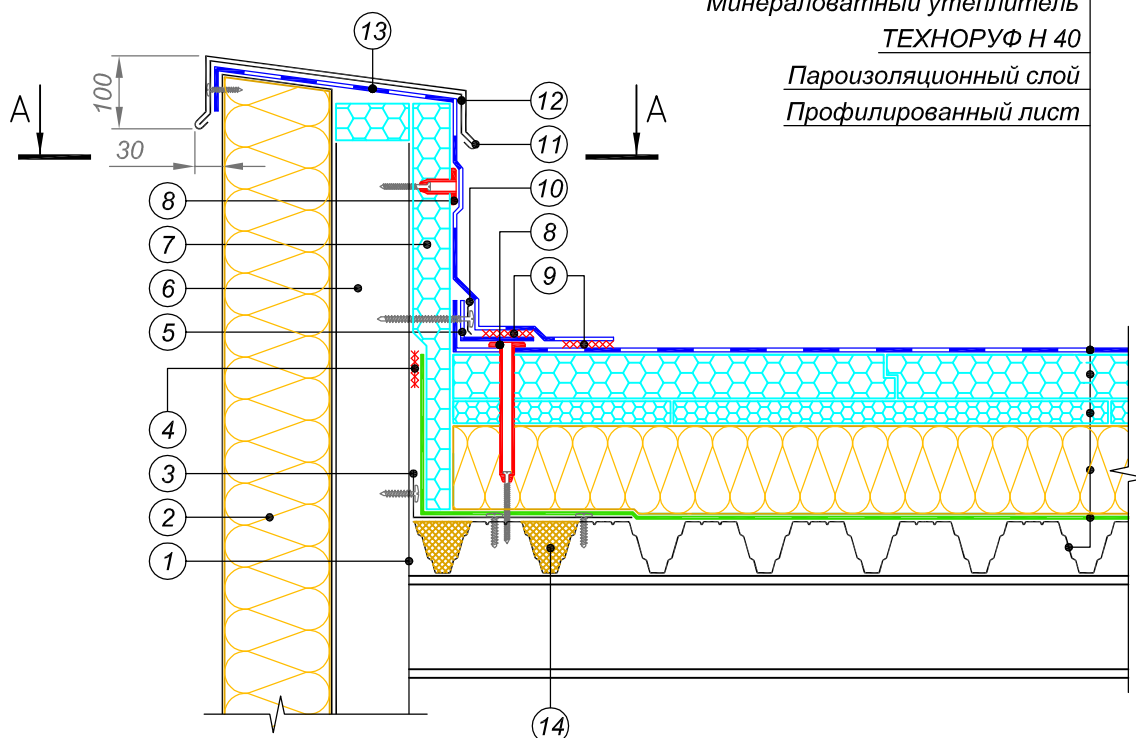

- | | |
|--|---|
| ① Стойка фахверка | ⑧ Телескопический крепежный элемент ТехноНИКОЛЬ* |
| ② Стеновая сэндвич-панель | ⑨ Сварной шов 30 мм |
| ③ Уголок из оцинкованной стали толщиной 0,7 мм довести до второй волны профлиста | ⑩ Прижимная рейка ТехноНИКОЛЬ |
| ④ Двухсторонняя самоклеющаяся лента | ⑪ Отлив из оцинкованной стали крепить саморезами с шагом 200-250 мм |
| ⑤ Армированная полимерная мембрана шириной 130 мм | ⑫ Крепежный элемент |
| ⑥ Заполнить монтажной пеной | ⑬ Армированная полимерная мембрана ТехноНИКОЛЬ по проекту |
| ⑦ Плиты теплоизоляционные PIR | ⑭ Заполнить гофры профлиста негорючим утеплителем на 250 мм |

ПРИМЕЧАНИЯ

* вместо телескопического крепежного элемента возможна установка стальной прижимной рейки и телескопического крепежа для индукции, см. лист 37

Если высота парапета составляет более 450 мм, необходимо использовать "скрытый карман" с прижимной рейкой

Изм.	Кол.уч.	Лист	№ док.	Подпись	Дата

Примыкание к парапету с доутеплением стойки фахверка

Лист

24

Полимерная мембрана ТехноНИКОЛЬ
Плиты теплоизоляционные PIR
Уклонообразующий слой - PIR SLOPE
Минераловатный утеплитель
ТЕХНОРУФ Н 40
Пароизоляционный слой
Профилированный лист

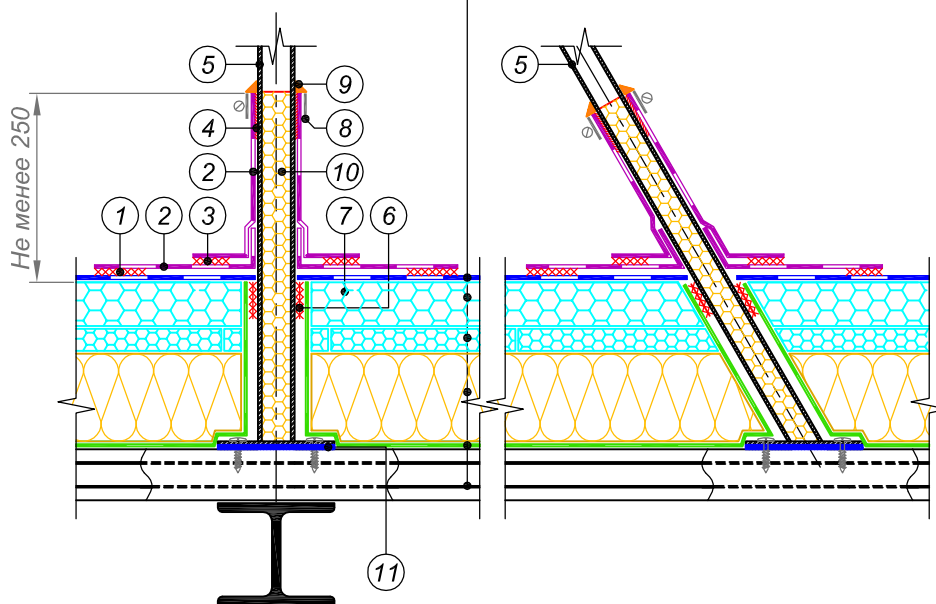
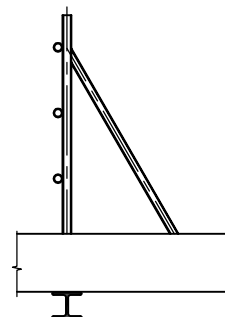

- ① Сварной шов 30 мм
- ② Неармированная полимерная мембрана ТехноНИКОЛЬ
- ③ Сварной шов 20 мм
- ④ Клей контактный (при высоте более 400 мм)
- ⑤ Конструкция ограждения** из трубы диаметром не менее 30 мм и толщиной не менее 2 мм
- ⑥ Двухсторонняя самоклеющаяся лента
- ⑦ Телескопический крепежный элемент ТехноНИКОЛЬ
- ⑧ Обжимной металлический хомут
- ⑨ Герметик ТехноНИКОЛЬ ПУ
- ⑩ Монтажная пена**
- ⑪ Подкладка паронитовая толщиной не менее 5 мм

ПРИМЕЧАНИЯ

*заполнить монтажной пеной на высоту 250 мм

**шаг стоек ограждения 1500 мм

Применимость данного конструктивного решения должна быть проверена расчетом в зависимости от конкретных условий эксплуатации

Изм.	Кол.уч.	Лист	№ док.	Подпись	Дата

Полимерная мембрана ТехноНИКОЛЬ
Плиты теплоизоляционные PIR
Уклонообразующий слой - PIR SLOPE
Минераловатный утеплитель
ТЕХНОРУФ Н 40
Пароизоляционный слой
Профилированный лист

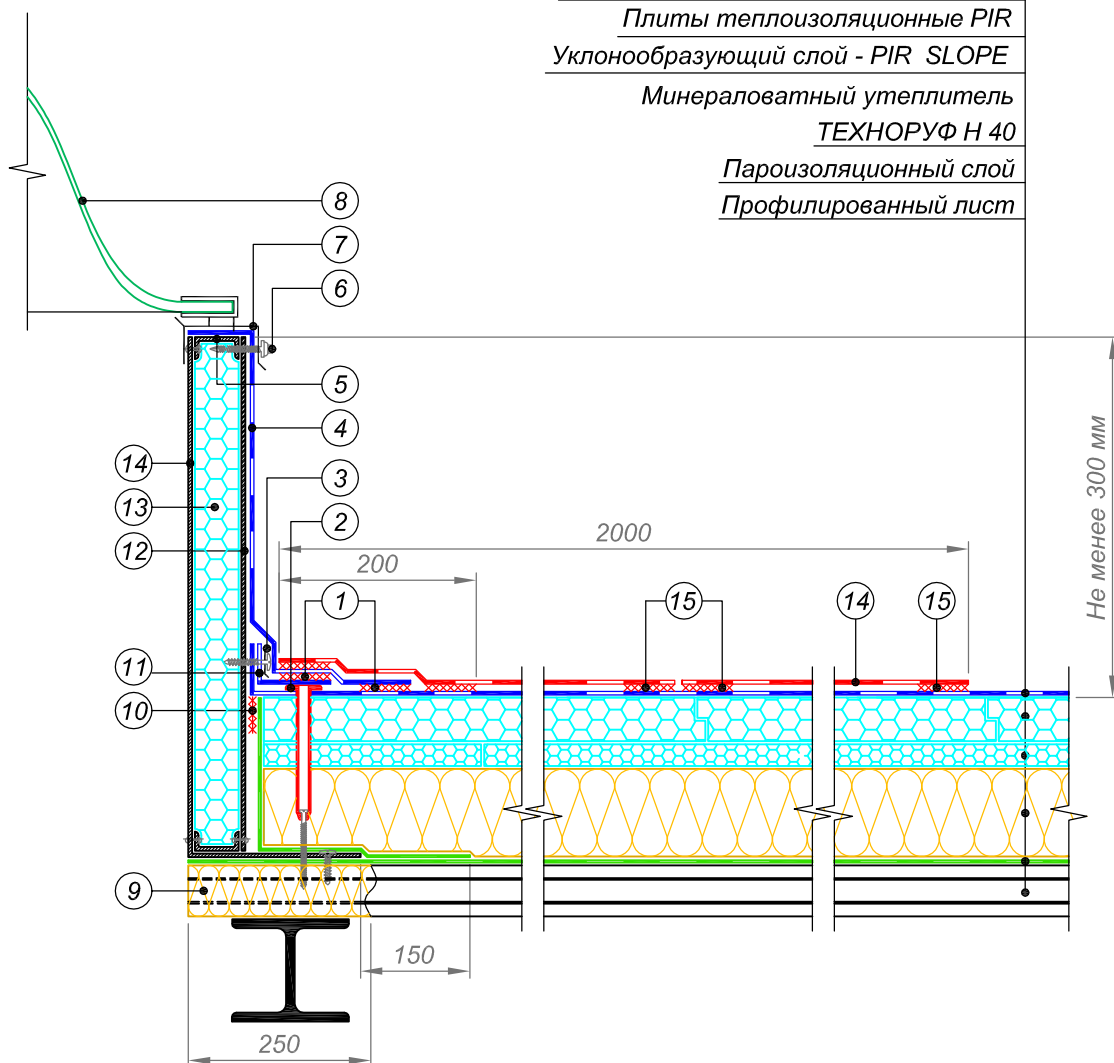

- | | |
|---|---|
| ① Сварной шов 30 мм | ⑦ Рама колпака |
| ② Телескопический крепежный элемент ТехноНИКОЛЬ** | ⑧ Светопрозрачный колпак |
| ③ Прижимная рейка ТехноНИКОЛЬ | ⑨ Заполнить гофры профлиста негорючим утеплителем на 250 мм |
| ④ Армированная полимерная мембрана ТехноНИКОЛЬ по проекту | ⑩ Двухсторонняя самоклеющаяся лента |
| ⑤ Профиль из оцинкованной стали крепить заклепками | ⑪ Армированная полимерная мембрана шириной 130 мм |
| ⑥ Закрепить основание колпака с шагом не более 500 мм в зависимости от ветровой нагрузки, но не менее 2-х крепежных элементов на одну сторону | ⑫ Короб из оцинкованной стали толщиной не менее 3 мм |
| | ⑬ Плиты теплоизоляционные PIR |
| | ⑭ Противопожарный защитный материал LOGICROOF NG |
| | ⑮ Сварной шов 80 мм |

ПРИМЕЧАНИЯ

* Противопожарный защитный материал LOGICROOF NG уложить по периметру люка дымоудаления на ширину 2000 мм и приварить полосами с шагом 200 мм, соседние полотна укладывать встык

** вместо телескопического крепежного элемента возможна установка стальной прижимной рейки и телескопического крепежа для индукции, см. лист 37

Полимерная мембрана ТехноНИКОЛЬ
Плиты теплоизоляционные PIR
Уклонообразующий слой - PIR SLOPE
Минераловатный утеплитель
ТЕХНОРУФ Н 40
Пароизоляционный слой
Профилированный лист

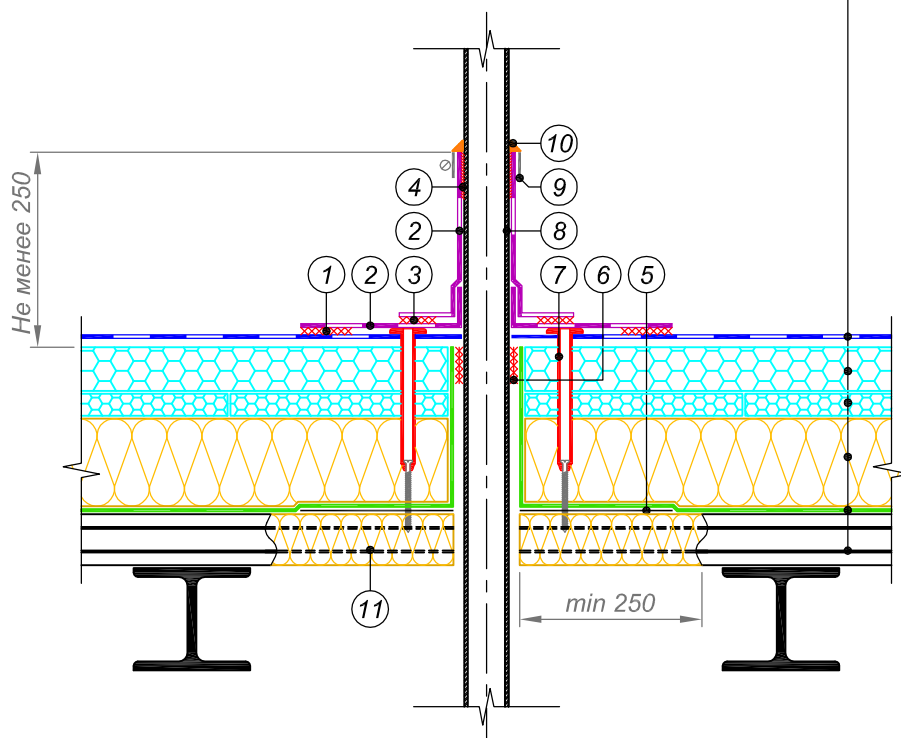

- ① Сварной шов 30 мм
- ② Неармированная полимерная мембрана ТехноНИКОЛЬ
- ③ Сварной шов 20 мм
- ④ Клей контактный (при высоте более 400 мм)
- ⑤ Лист из оцинкованной стали толщиной 0,7 мм
- ⑥ Двухсторонняя самоклеющаяся лента
- ⑦ Телескопический крепежный элемент ТехноНИКОЛЬ
- ⑧ Труба
- ⑨ Обжимной металлический хомут
- ⑩ Герметик ТехноНИКОЛЬ ПУ
- ⑪ Заполнить гофры профлиста негорючим утеплителем на 250 мм

ПРИМЕЧАНИЯ

Узел применяется для одиночных холодных труб диаметром до 250 мм, анкеров, антенных растяжек

Изм.	Кол.уч.	Лист	№ док.	Подпись	Дата

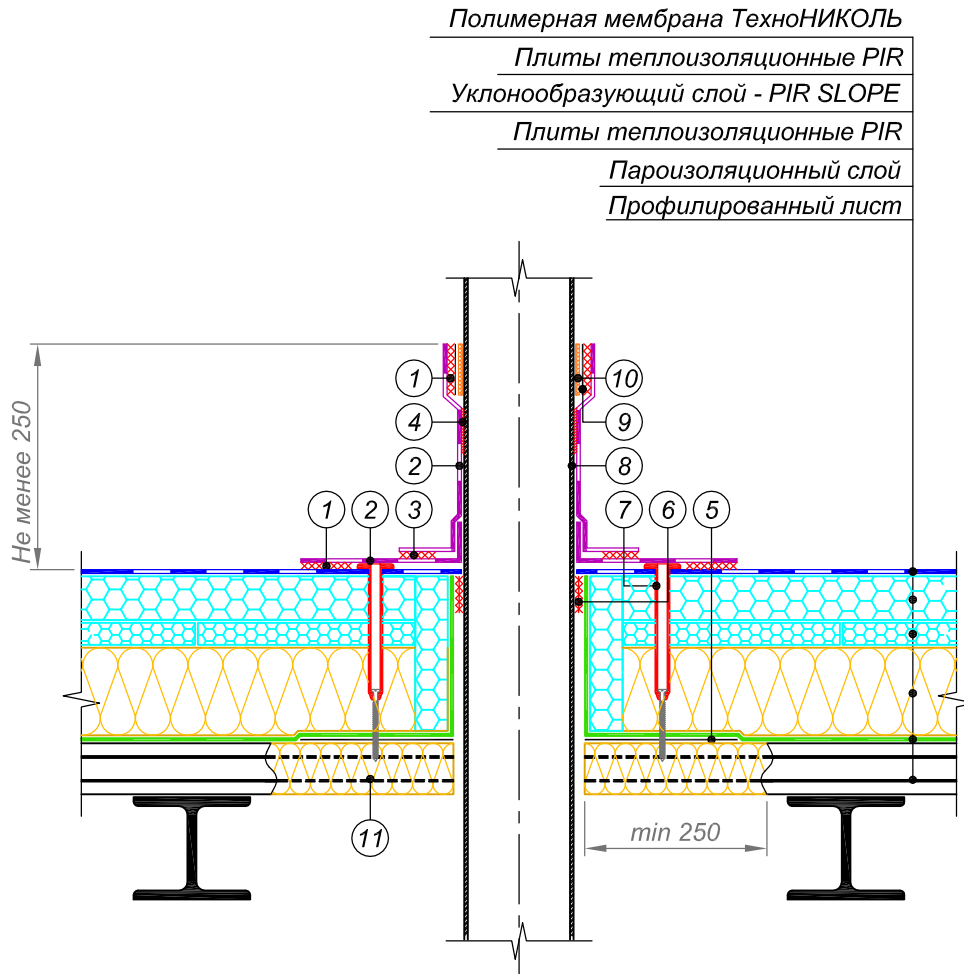

- ① Сварной шов 30 мм
- ② Неармированная полимерная мембрана ТехноНИКОЛЬ
- ③ Сварной шов 20 мм
- ④ Клей контактный (при высоте более 400 мм)
- ⑤ Лист из оцинкованной стали толщиной 0,7 мм
- ⑥ Двухсторонняя самоклеющаяся лента
- ⑦ Телескопический крепежный элемент ТехноНИКОЛЬ*
- ⑧ Труба
- ⑨ Металлическая полоса с ПВХ-покрытием
- ⑩ Герметик ТехноНИКОЛЬ ПУ
- ⑪ Заполнить гофры профлиста негорючим утеплителем на 250 мм

ПРИМЕЧАНИЯ

* вместо телескопического крепежного элемента возможна установка стальной прижимной рейки и телескопического крепежа для индукции, см. лист 37

Изм.	Кол.уч.	Лист	№ док.	Подпись	Дата

Полимерная мембрана ТехноНИКОЛЬ
Плиты теплоизоляционные PIR
Уклонообразующий слой - PIR SLOPE
Минераловатный утеплитель
ТЕХНОРУФ Н 40
Пароизоляционный слой
Профилированный лист

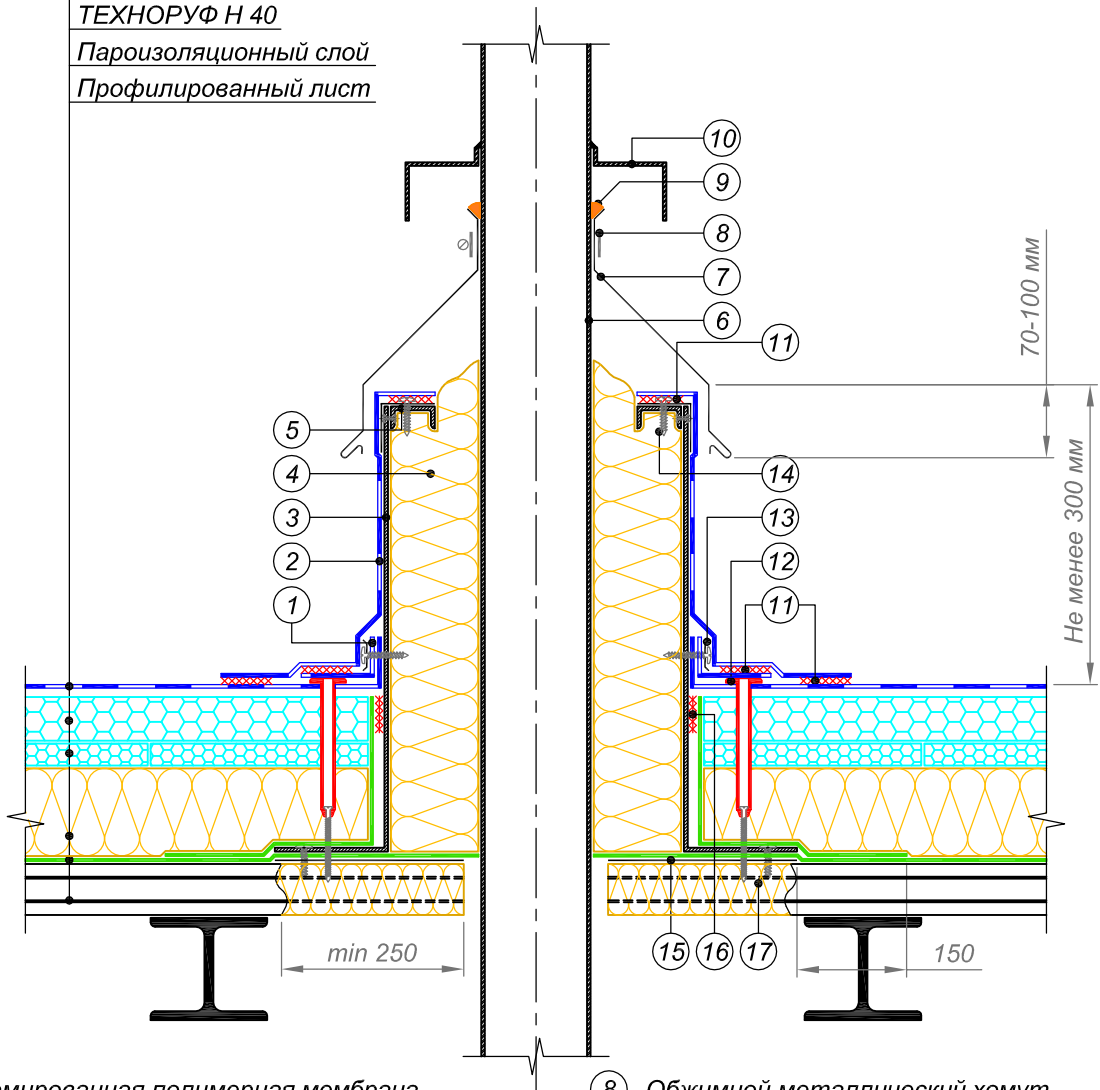

- | | |
|---|---|
| <ul style="list-style-type: none"> ① Армированная полимерная мембрана шириной 130 мм ② Армированная полимерная мембрана ТехноНИКОЛЬ по проекту ③ Короб из оцинкованной стали толщиной не менее 3 мм ④ Минераловатный утеплитель ТЕХНОЛАЙТ толщиной не менее 120 мм ⑤ Профиль из оцинкованной стали крепить заклепками ⑥ Труба ⑦ Фартук из оцинкованной стали | <ul style="list-style-type: none"> ⑧ Обжимной металлический хомут ⑨ Герметик ТехноНИКОЛЬ ПУ ⑩ Фартук из металлического листа приварить к трубе ⑪ Сварной шов 30 мм ⑫ Телескопический крепежный элемент ТехноНИКОЛЬ ⑬ Прижимная рейка ТехноНИКОЛЬ ⑭ Крепление мембраны с шагом 200-250 мм ⑮ Оцинкованная сталь толщиной 0,7 мм ⑯ Двухсторонняя самоклеющаяся лента ⑰ Заполнить гофры профлиста негорючим утеплителем на 250 мм |
|---|---|

Изм.	Кол.уч.	Лист	№ док.	Подпись	Дата

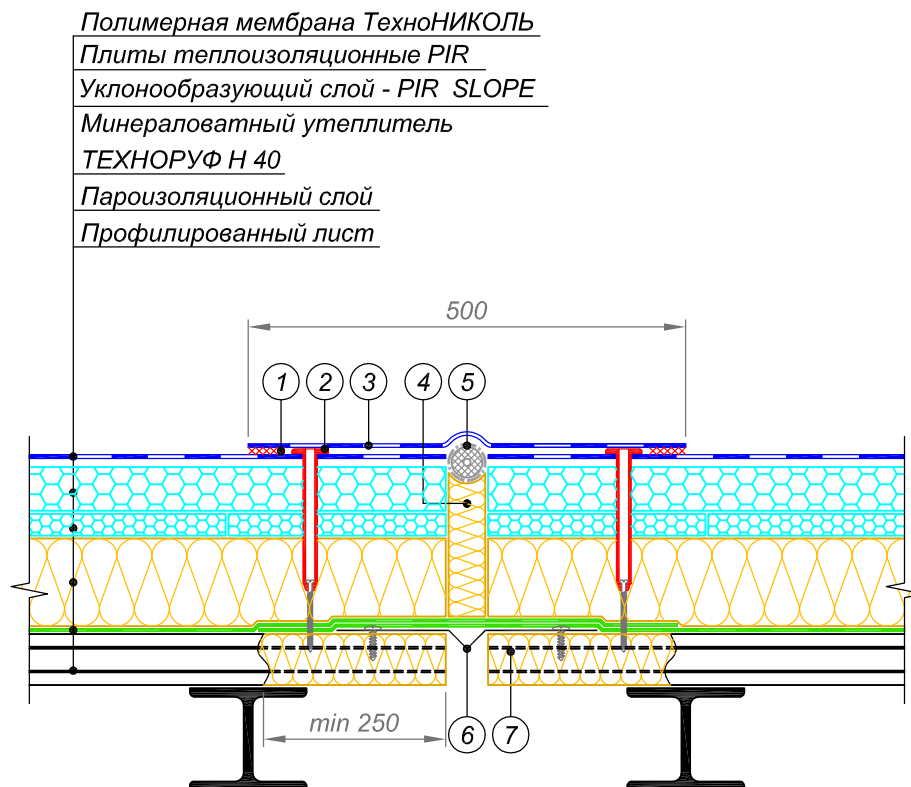

- ① Сварной шов 30 мм
- ② Телескопический крепежный элемент ТехноНИКОЛЬ*
- ③ Армированная полимерная мембрана ТехноНИКОЛЬ по проекту
- ④ Минераловатный утеплитель ТЕХНОЛАЙТ или аналог
- ⑤ Шнур типа "Вилатерм", обернуть геотекстилем ТехноНИКОЛЬ плотностью 150г/кв.м
- ⑥ Металлический компенсатор
- ⑦ Заполнить гофры профлиста негорючим утеплителем на 250 мм

ПРИМЕЧАНИЯ

* вместо телескопического крепежного элемента возможна установка стальной прижимной рейки и телескопического крепежа для индукции, см. лист 37

Изм.	Кол.уч.	Лист	№ док.	Подпись	Дата

Деформационный шов

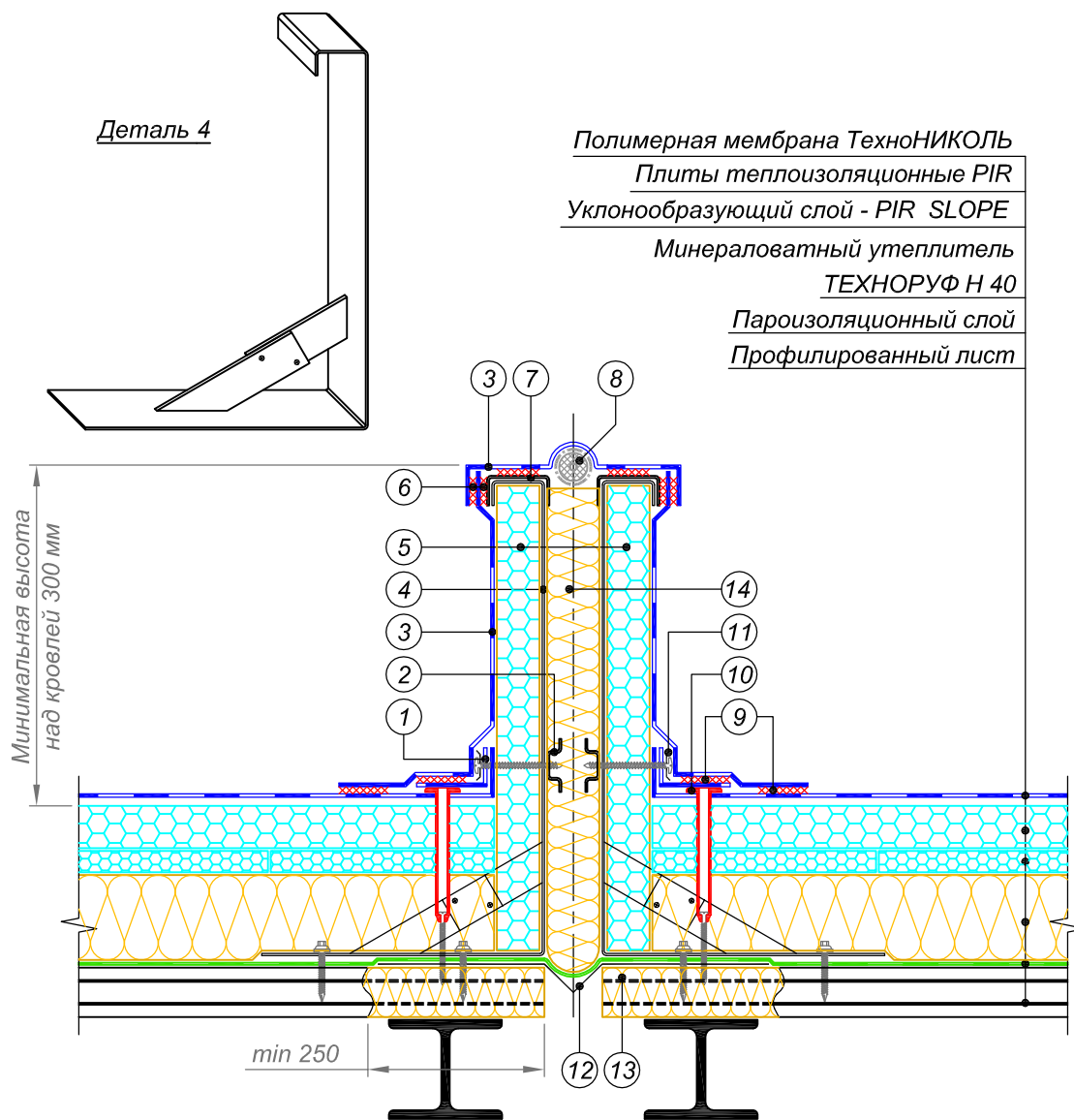

Полимерная мембрана ТехноНИКОЛЬ
Плиты теплоизоляционные PIR
Уклонообразующий слой - PIR SLOPE
Минераловатный утеплитель
ТЕХНОРУФ Н 40
Пароизоляционный слой
Профилированный лист

- | | |
|---|---|
| <p>① Армированная полимерная мембрана шириной 130 мм</p> <p>② Поперечный профиль из оц. стали толщиной 1.5-2.0 мм арт.: 00017-xx для крепления рейки **</p> <p>③ Армированная полимерная мембрана ТехноНИКОЛЬ по проекту</p> <p>④ Кронштейн из стали толщиной 3 мм** арт.: 70001-xx устанавливать с шагом 600 мм</p> <p>⑤ Плиты теплоизоляционные PIR</p> <p>⑥ Сварной шов 30 мм</p> <p>⑦ Профиль с ПВХ-покрытием</p> | <p>⑧ Шнур типа "Вилатерм", обернуть геотекстилем ТехноНИКОЛЬ плотностью 150г/кв.м</p> <p>⑨ Сварной шов 30 мм</p> <p>⑩ Телескопический крепежный элемент ТехноНИКОЛЬ*</p> <p>⑪ Прижимная рейка ТехноНИКОЛЬ</p> <p>⑫ Металлический компенсатор</p> <p>⑬ Заполнить гофры профлиста негорючим утеплителем на 250 мм</p> <p>⑭ Минераловатный утеплитель ТЕХНОЛАЙТ или аналог</p> |
|---|---|

ПРИМЕЧАНИЯ

* вместо телескопического крепежного элемента возможна установка стальной прижимной рейки и телескопического крепежа для индукции, см. лист 37

** техническое решение и производство комплектующих - компания ООО "ЭКС ПП Экологические технологии", г. Москва

Изм.	Кол.уч.	Лист	№ док.	Подпись	Дата

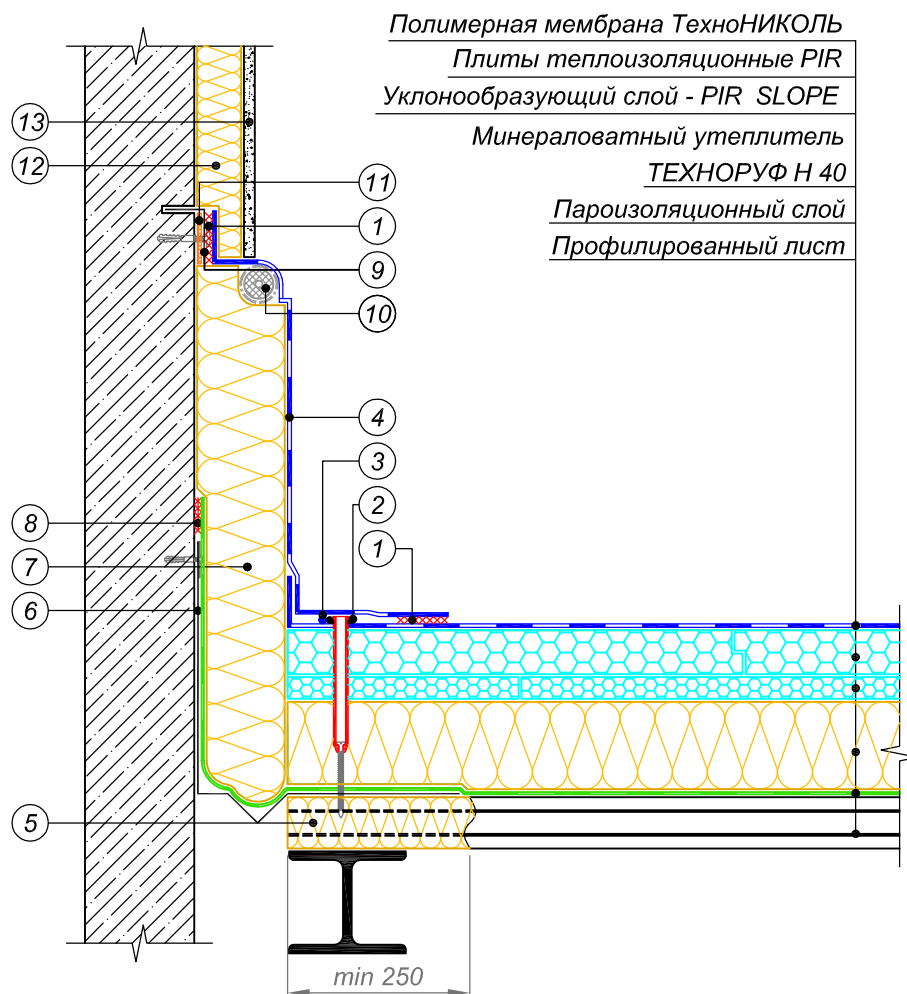

Полимерная мембрана ТехноНИКОЛЬ
Плиты теплоизоляционные PIR
Уклонообразующий слой - PIR SLOPE
Минераловатный утеплитель
ТЕХНОРУФ Н 40
Пароизоляционный слой
Профилированный лист

- | | |
|--|--|
| ① Сварной шов 30 мм | ⑦ Минераловатный утеплитель ТЕХНОЛАЙТ или аналоги |
| ② Стальная прижимная рейка | ⑧ Двухсторонняя самоклеющаяся лента |
| ③ ПВХ шнур | ⑨ Профиль с ПВХ-покрытием |
| ④ Армированная полимерная мембрана ТехноНИКОЛЬ по проекту | ⑩ Шнур типа "Вилатерм", обернуть геотекстилем ТехноНИКОЛЬ плотностью 150г/кв.м |
| ⑤ Заполнить гофры профлиста негорючим утеплителем на 250 мм | ⑪ Герметик ТехноНИКОЛЬ ПУ |
| ⑥ Металлический компенсатор крепить саморезами с шайбой Ø 50 мм с шагом 500 мм | ⑫ Минераловатный утеплитель ТЕХНОФАС |
| | ⑬ Штукатурная отделка |

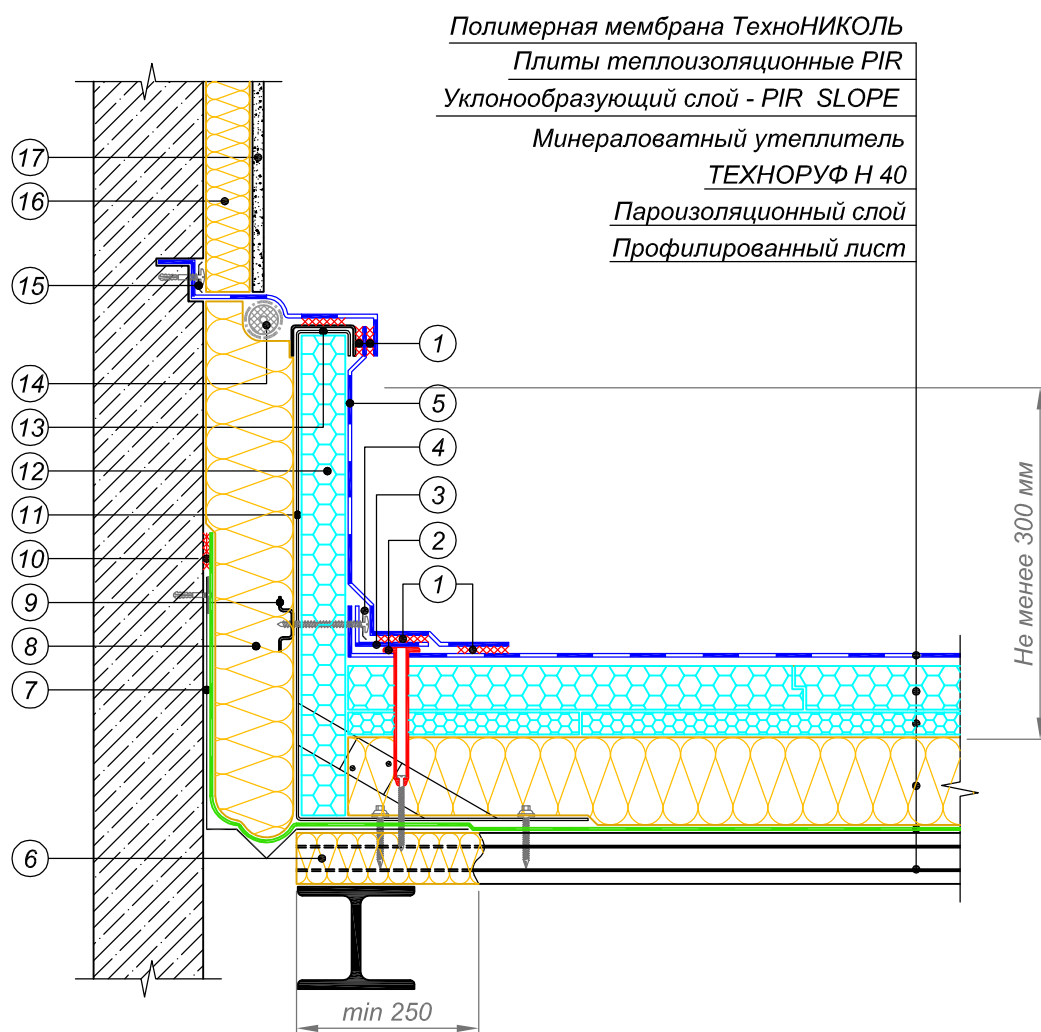

Полимерная мембрана ТехноНИКОЛЬ
Плиты теплоизоляционные PIR
Уклонообразующий слой - PIR SLOPE
Минераловатный утеплитель
ТЕХНОРУФ Н 40
Пароизоляционный слой
Профилированный лист

- | | |
|--|--|
| ① Сварной шов 30 мм | ⑧ Минераловатный утеплитель ТЕХНОЛАЙТ или аналоги |
| ② Телескопический крепежный элемент ТехноНИКОЛЬ* | ⑨ Поперечный профиль из оц. стали толщиной 1.5-2.0 мм арт.: 00017-xx для крепления рейки** |
| ③ Армированная полимерная мембрана шириной 130 мм | ⑩ Двухсторонняя самоклеющаяся лента |
| ④ Прижимная рейка ТехноНИКОЛЬ | ⑪ Кронштейн из стали толщиной 3 мм арт.:70001-xx устанавливать с шагом 600 мм |
| ⑤ Армированная полимерная мембрана ТехноНИКОЛЬ по проекту | ⑫ Минераловатный утеплитель ТЕХНОРУФ Н 40 |
| ⑥ Заполнить гофры профлиста негорючим утеплителем на 250 мм | ⑬ Профиль с ПВХ-покрытием |
| ⑦ Металлический компенсатор крепить саморезами с шайбой Ø 50 мм с шагом 500 мм | ⑭ Шнур типа "Вилатерм" |
| | ⑮ Краевая рейка ТехноНИКОЛЬ |
| | ⑯ Плиты теплоизоляционные PIR |
| | ⑰ Штукатурная отделка |

ПРИМЕЧАНИЯ

* вместо телескопического крепежного элемента возможна установка стальной прижимной рейки и телескопического крепежа для индукции, см. лист 37

** техническое решение и производство комплектующих - компания ООО "ЭКС ПП Экологические технологии", г. Москва

Изм.	Кол.уч.	Лист	№ док.	Подпись	Дата

Деформационный шов в примыкании к стене .
Вариант 2

Лист

33

Полимерная мембрана ТехноНИКОЛЬ
Плиты теплоизоляционные PIR
Уклонообразующий слой - PIR SLOPE
Минераловатный утеплитель
ТЕХНОРУФ Н 40
Пароизоляционный слой
Профилированный лист

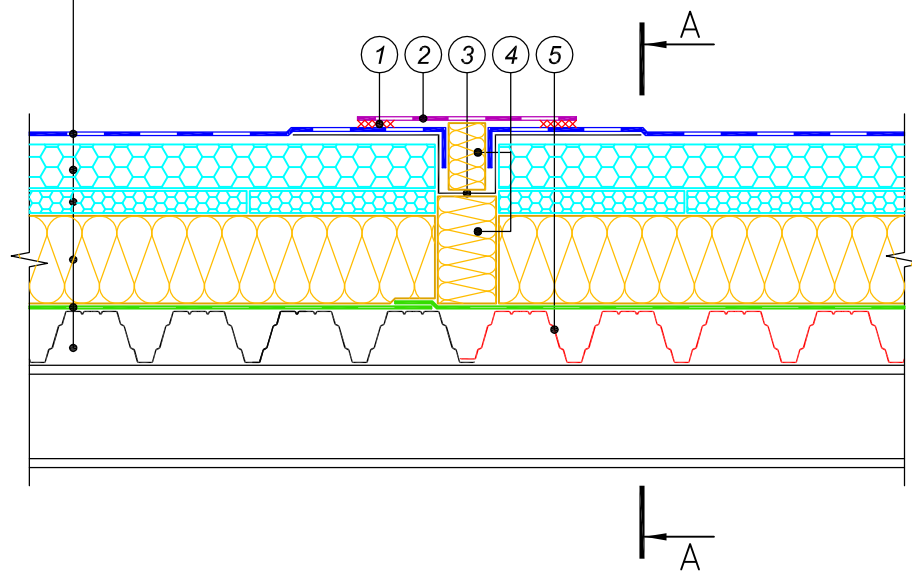

- ① Сварной шов 30 мм
- ② Армированная полимерная мембрана ТехноНИКОЛЬ по проекту шириной не менее 300 мм
- ③ Металлический компенсатор
- ④ Минераловатный утеплитель ТЕХНОЛАЙТ или аналоги
- ⑤ Профилированный лист легкосбрасываемой кровли укладывать поверх соседнего листа и крепиться на кляммерах

ПРИМЕЧАНИЯ

Применимость данного конструктивного решения должна быть проверена расчетом в зависимости от конкретных условий эксплуатации

Изм.	Кол.уч.	Лист	№ док.	Подпись	Дата

Примыкание к участку с легкосбрасываемой кровлей

Полимерная мембрана ТехноНИКОЛЬ
Плиты теплоизоляционные PIR
Уклонообразующий слой - PIR SLOPE
Минераловатный утеплитель
ТЕХНОРУФ Н 40
Пароизоляционный слой
Профилированный лист

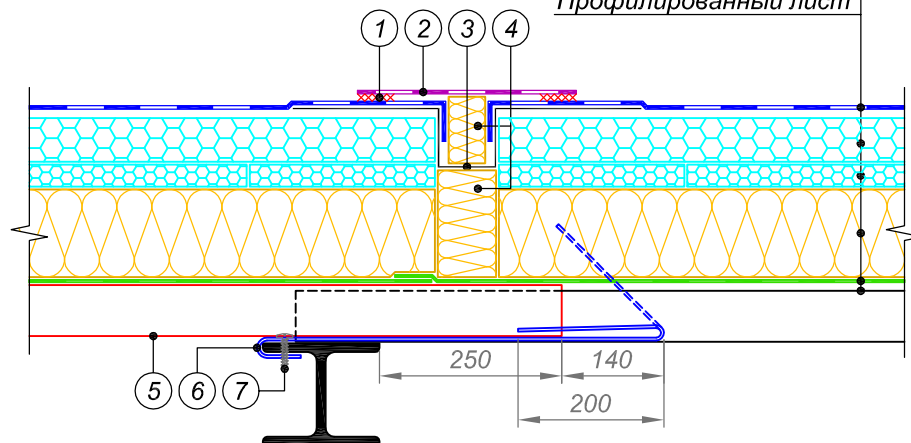

Деталь 3

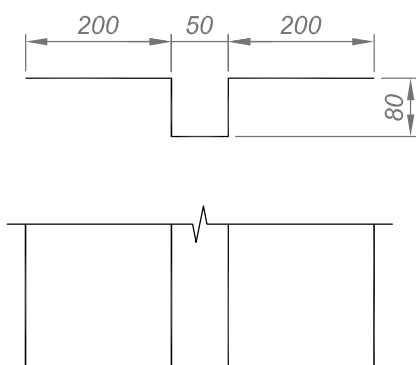

Деталь 6

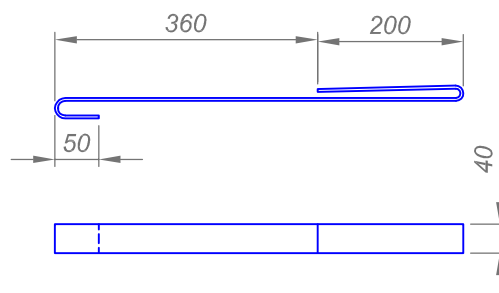

- ① Сварной шов 30 мм
- ② Армированная полимерная мембрана ТехноНИКОЛЬ по проекту шириной не менее 300 мм
- ③ Металлический компенсатор
- ④ Минераловатный утеплитель ТЕХНОЛАЙТ или аналоги
- ⑤ Профилированный лист легкобрасываемой кровли укладывать поверх соседнего листа и крепиться на кляммерах
- ⑥ Кляммер (количество устанавливается по расчету)
- ⑦ Саморез для крепления профилированного листа основной кровли

ПРИМЕЧАНИЯ

Применимость данного конструктивного решения должна быть проверена расчетом в зависимости от конкретных условий эксплуатации

Изм.	Кол.уч.	Лист	№ док.	Подпись	Дата

Примыкание к участку с легкобрасываемой кровлей .
Разрез А-А

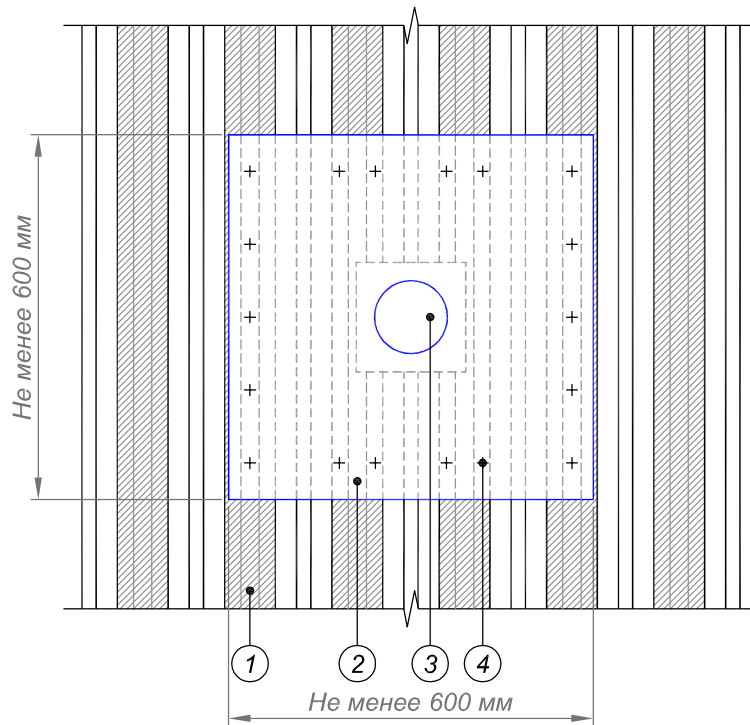
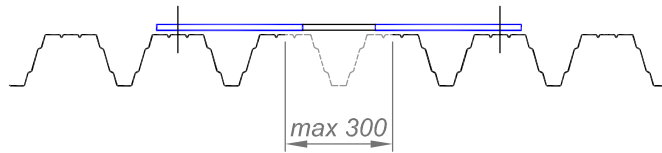
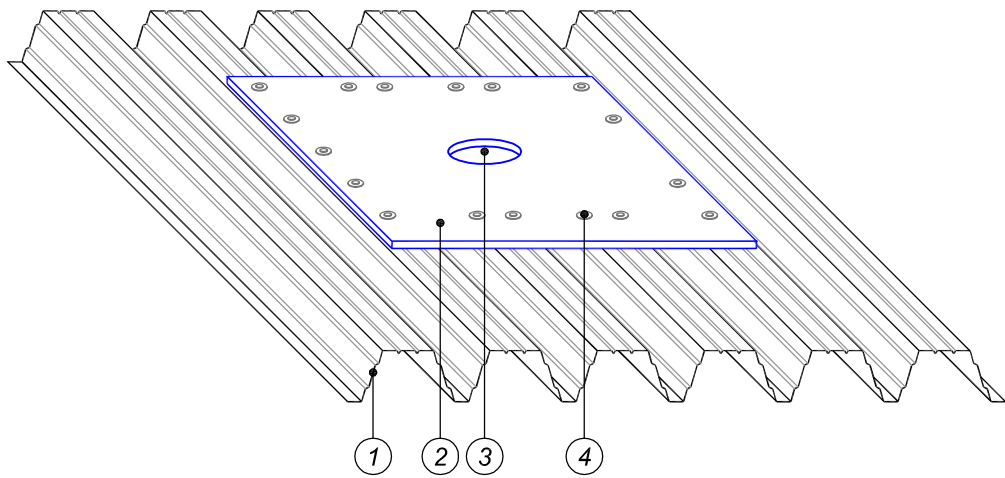

- ① Профилированный лист
 - ② Оцинкованная сталь толщиной 0,7 мм
- ③ Отверстие
 - ④ Крепление

Изм.	Кол.уч.	Лист	№ док.	Подпись	Дата

Варианты усиления профлиста в месте прорезания
отверстия

Полимерная мембрана ТехноНИКОЛЬ
Плиты теплоизоляционные PIR
Уклонообразующий слой - PIR SLOPE
Минераловатный утеплитель
ТЕХНОРУФ Н 40
Пароизоляционный слой
Профилированный лист

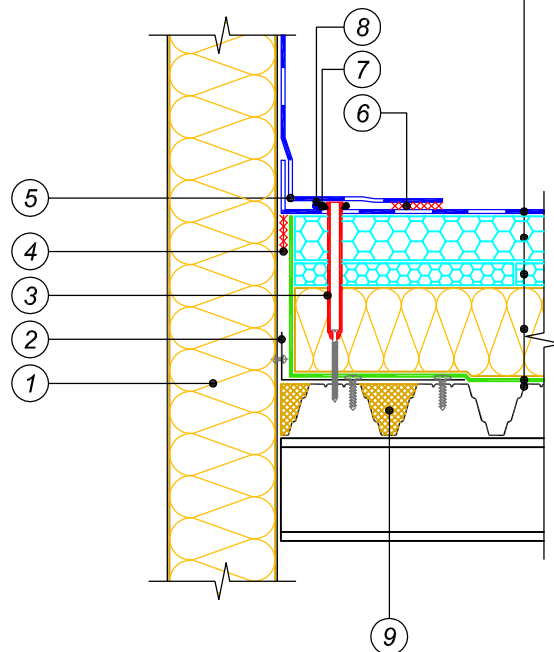

- ① Стеновая сэндвич-панель
- ② Уголок из оцинкованной стали толщиной 0,7 мм довести до второй волны профлиста
- ③ Телескопический крепеж для индукции
- ④ Двухсторонняя самоклеющаяся лента
- ⑤ Армированная полимерная мембрана ТехноНИКОЛЬ по проекту
- ⑥ Сварной шов 30 мм
- ⑦ Стальная прижимная рейка
- ⑧ ПВХ шнур
- ⑨ Заполнить гофры профлиста негорючим утеплителем на 250 мм

Изм.	Кол.уч.	Лист	№ док.	Подпись	Дата