



ООО "ТехноНИКОЛЬ-СТРОИТЕЛЬНЫЕ СИСТЕМЫ"

*Строительные системы ТехноНИКОЛЬ
ТН-КРОВЛЯ Смарт
Альбом узлов*

Москва 2017

№ п/п	Организация, должность, Ф.И.О.	Подпись	Дата
1	ООО, ЖСПП Экологические технологии ГИП Якубов М.В.		28.06.14
2			
3			
4			
5			
6			
7			
8			
9			

						Строительные системы ТехноНИКОЛЬ			
Изм.	Кол.уч.	Лист	№ док.	Подпись	Дата				
						ТН-КРОВЛЯ Смарт	Стадия	Лист	Листов
							Р	2	37
						Лист согласования			

№ листа	Название	Шифр узла
1	Титульный лист	
2	Лист согласования	
3	Ведомость чертежей	
4	Ведомость чертежей (продолжение)	
5	Схема механического крепления полимерных мембран . Варианты раскладки рулонов полимерных мембран	ПК-03-01
6	Состав пирога	ПК-03-02
7	Устройство дорожки для проходов	ПК-03-03
8	Противопожарная рассечка	ПК-03-04
9	Устройство молниезащиты	ПК-03-05
10	Сопряжение кровли из ПВХ и битумно -полимерных материалов	ПК-03-06
11	Сопряжение кровли из ПВХ и битумно -полимерных материалов , из ПВХ и ТПО материалов	ПК-03-07
12	Конек	ПК-03-08
13	Ендова	ПК-03-09
14	Водоприемная воронка	ПК-03-10
15	Внешний неорганизованный водосток	ПК-03-11
16	Внешний организованный водосток	ПК-03-12
17	Внешний организованный водосток с карнизным свесом и снегозадержателем	ПК-03-13
18	Перелив через парапет	ПК-03-14
19	Примыкание к вертикальным поверхностям стен и других конструкций. Вариант 1	ПК-03-15

						Строительные системы ТехноНИКОЛЬ			
Изм.	Кол.уч.	Лист	№ док.	Подпись	Дата				
						ТН-КРОВЛЯ Смарт	Стадия	Лист	Листов
							Р	3	37
						Ведомость чертежей			

№	Название	Шифр
20	Примыкание к вертикальным поверхностям стен и других конструкций. Вариант 2	ПК-03-16
21	Примыкание к парапету высотой не более 500 мм	ПК-03-17
22	Примыкание к парапету высотой более 500 мм	ПК-03-18
23	Примыкание к парапету с доутеплением	ПК-03-19
24	Примыкание к парапету с доутеплением стойки фахверка	ПК-03-20
25	Примыкание к ограждению	ПК-03-21
26	Примыкание к зенитному фонарю или люку дымоудаления	ПК-03-22
27	Примыкание к трубе малого сечения	ПК-03-23
28	Примыкание к трубным проходкам	ПК-03-24
29	Примыкание к горячей трубе	ПК-03-25
30	Деформационный шов	ПК-03-26
31	Деформационный разделитель	ПК-03-27
32	Деформационный шов в примыкании к стене . Вариант 1	ПК-03-28
33	Деформационный шов в примыкании к стене . Вариант 2	ПК-03-29
34	Примыкание к участку с легкосбрасываемой кровлей	ПК-03-30
35	Примыкание к участку с легкосбрасываемой кровлей . Разрез А-А	ПК-03-31
36	Варианты усиления профлиста в месте прорезания отверстия	ПК-03-32
37	Узел крепления с использованием стальной рейки	ПК-03-33

						Строительные системы ТехноНИКОЛЬ			
Изм.	Кол.уч.	Лист	№ док.	Подпись	Дата				
						ТН-КРОВЛЯ Смарт	Стадия	Лист	Листов
							Р	4	37
						Ведомость чертежей (продолжение)			

Схема механического крепления полимерных мембран

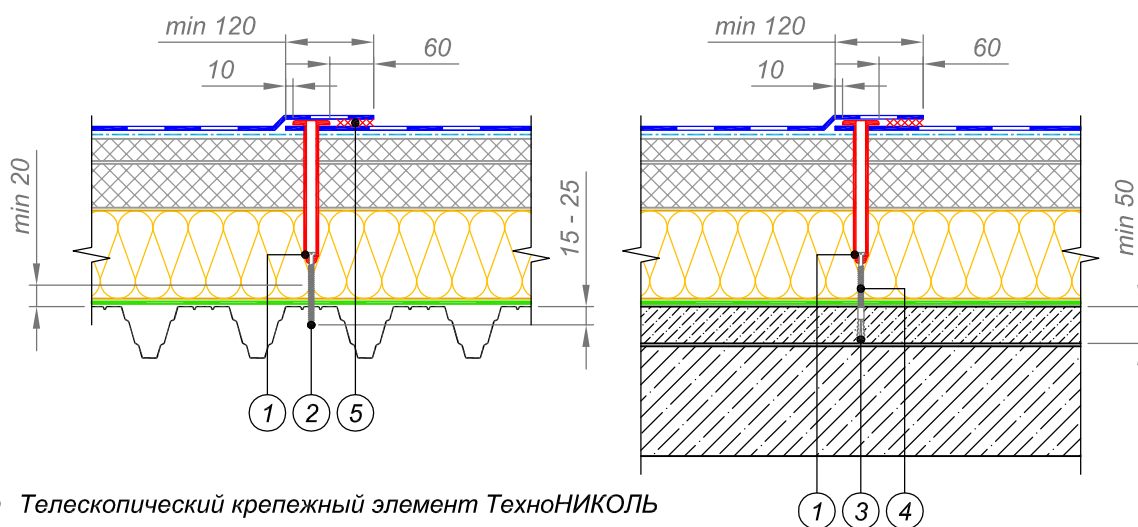

- ① Телескопический крепежный элемент ТехноНИКОЛЬ
- ② Сверлоконечный саморез ТехноНИКОЛЬ Ø 4,8 мм
- ③ Полиамидная анкерная гильза длиной 45 или 60 мм
- ④ Остроконечный саморез ТехноНИКОЛЬ Ø 4,8 мм
- ⑤ Сварной шов 30 мм

Варианты раскладки рулонов полимерных мембран

А) Раскладка рулонов со смещением торцевых нахлестов

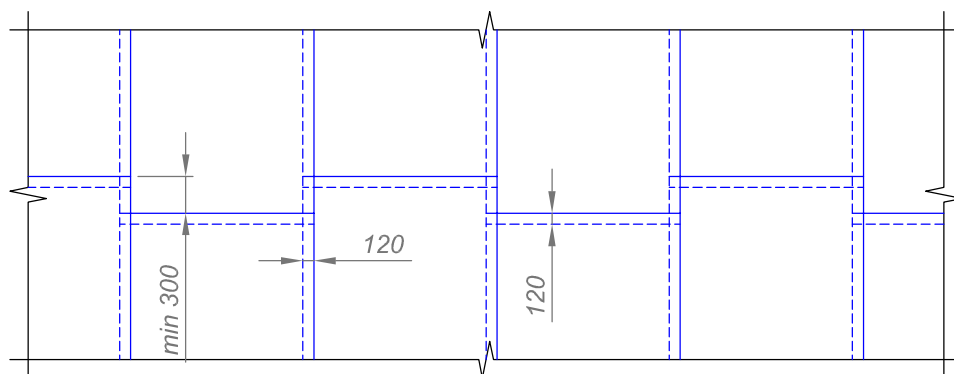

Б)* Раскладка рулонов с устройством сборной полосы

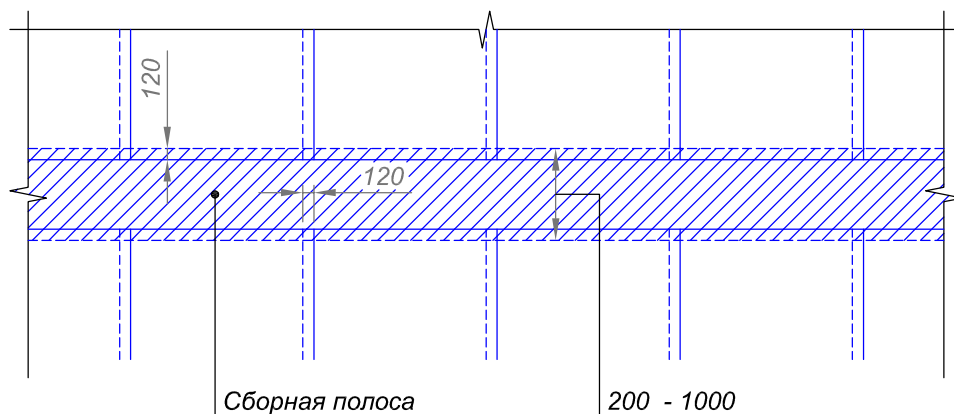

ПРИМЕЧАНИЯ

* Вариант Б не применим в системе с несущим основанием из профилированного листа

Изм.	Кол.уч.	Лист	№ док.	Подпись	Дата

Полимерная мембрана ТехноНИКОЛЬ
Стеклохолст ТЕХНОНИКОЛЬ 100 г/кв.м
Разуклонка из клиновидных плит XPS
ТЕХНОНИКОЛЬ CARBON PROF SLOPE
Экструзионный пенополистирол
ТЕХНОНИКОЛЬ CARBON PROF 300
Минераловатный утеплитель
ТЕХНОРУФ Н 40
Пароизоляционный слой
Профилированный лист

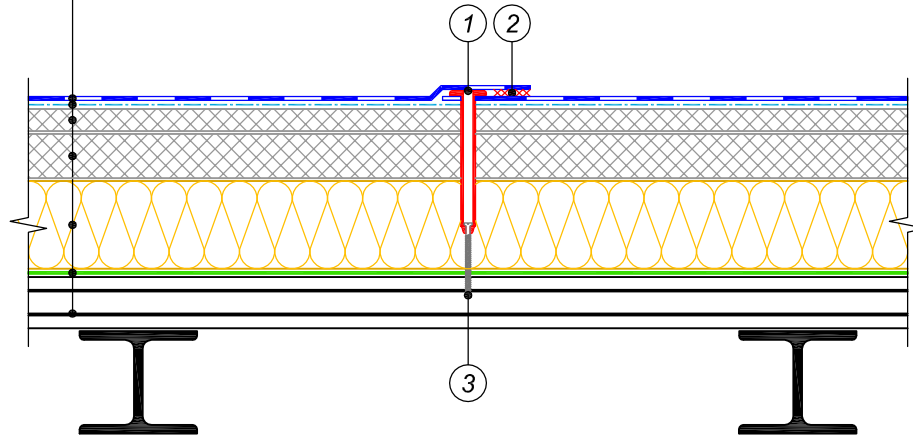

- ① Телескопический крепежный элемент ТехноНИКОЛЬ
- ② Сварной шов 30 мм
- ③ Сверлоконечный саморез ТехноНИКОЛЬ Ø 4,8 мм

Изм.	Кол.уч.	Лист	№ док.	Подпись	Дата

Состав пирога

Лист

6

Вариант 1. Устройство дорожки для проходов из готовых элементов LOGICROOF Walkway Puzzle

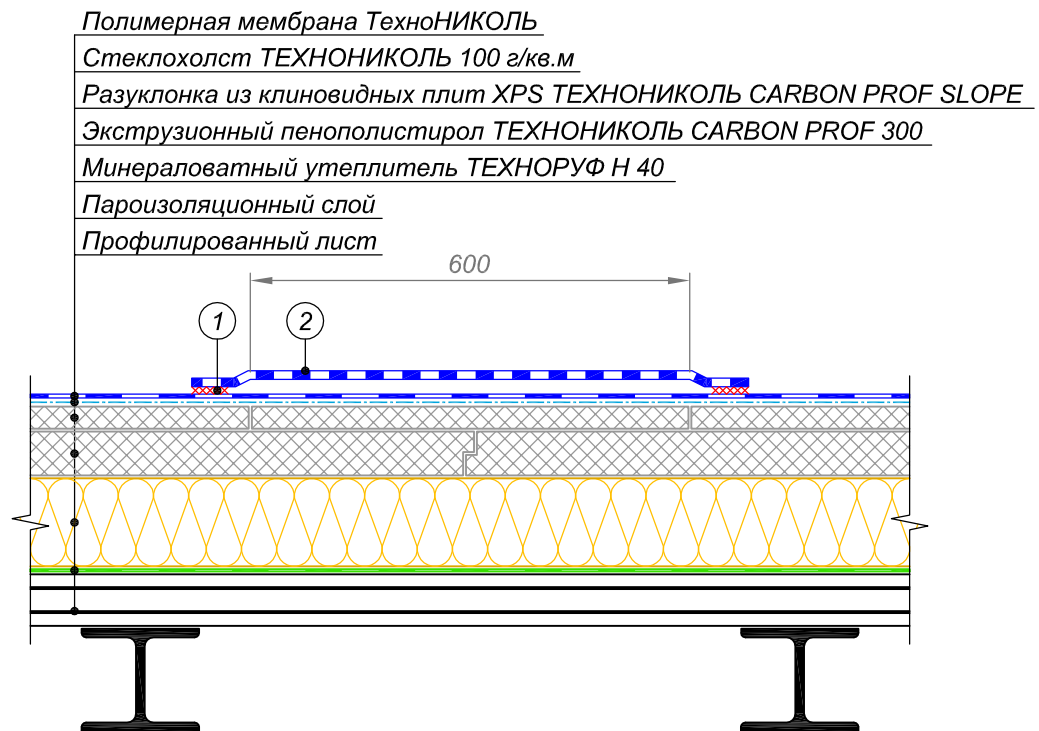

Вариант 2. Устройство дорожки для проходов традиционным методом

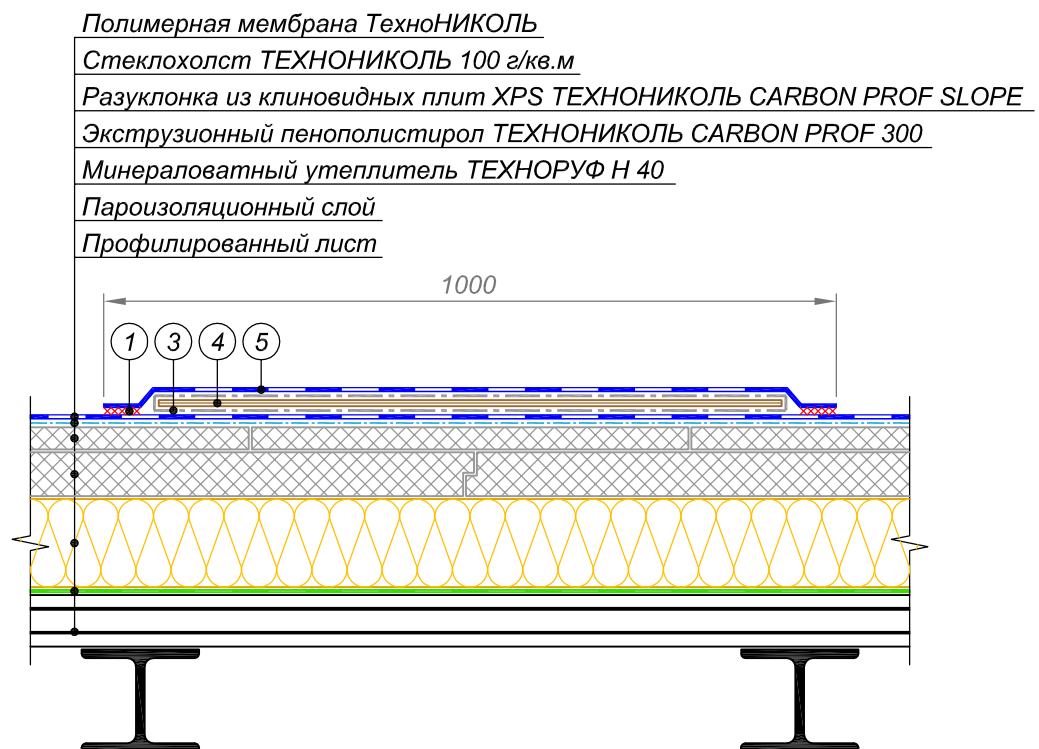

- ① Сварной шов 30 мм
- ② Готовые элементы LOGICROOF Walkway Puzzle
- ③ Геотекстиль иглопробивной термообработанный ТехноНИКОЛЬ развесом 300 г/кв.м
- ④ OSB-3 толщиной 9-12 мм
- ⑤ Рулонная пешеходная дорожка ТехноНИКОЛЬ

Изм.	Кол.уч.	Лист	№ док.	Подпись	Дата

Полимерная мембрана ТехноНИКОЛЬ
Стеклохолст ТЕХНОНИКОЛЬ 100 г/кв.м
Разуклонка из клиновидных плит XPS
ТЕХНОНИКОЛЬ CARBON PROF SLOPE
Экструзионный пенополистирол
ТЕХНОНИКОЛЬ CARBON PROF 300
Минераловатный утеплитель
ТЕХНОРУФ Н 40
Пароизоляционный слой
Профилированный лист

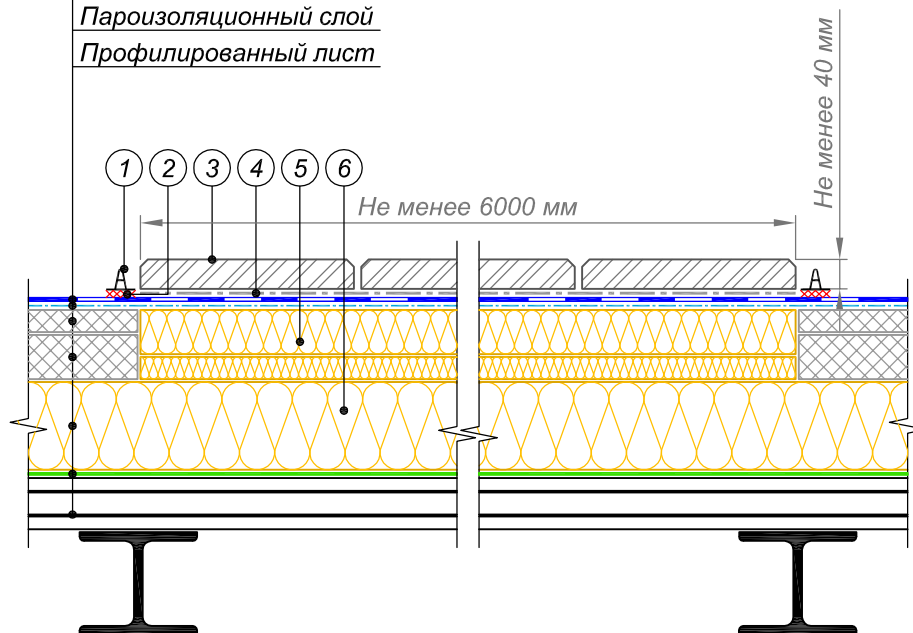

- ① А-профиль
- ② Сварной шов 30 мм
- ③ Защитное покрытие из плитных материалов группы горючести НГ, с маркой по морозостойкости не ниже 100 и толщиной не менее 40 мм
- ④ Геотекстиль иглопробивной термообработанный ТехноНИКОЛЬ развесом 300 г/кв.м
- ⑤ Негорючий минераловатный утеплитель ТЕХНОРУФ Н 40
- ⑥ Разуклонка из негорючего минераловатного утеплителя ТЕХНОРУФ Н 40 Клин

ПРИМЕЧАНИЯ

*А-профиль приварить к полимерной мембране при помощи горячего воздуха. Через каждый пог. метр необходимо оставлять зазор шириной 2 см

Изм.	Кол.уч.	Лист	№ док.	Подпись	Дата

Полимерная мембрана ТехноНИКОЛЬ
Стеклохолст ТЕХНОНИКОЛЬ 100 г/кв.м
Разуклонка из клиновидных плит XPS
ТЕХНОНИКОЛЬ CARBON PROF SLOPE
Экструзионный пенополистирол
ТЕХНОНИКОЛЬ CARBON PROF 300
Минераловатный утеплитель
ТЕХНОРУФ Н 40
Пароизоляционный слой
Профилированный лист

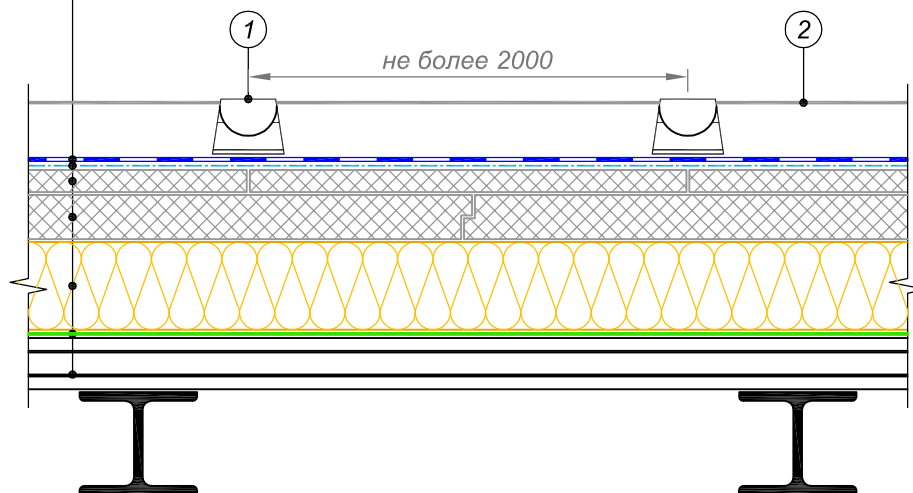

- ① Держатель молниеотвода (подставка) ТехноНИКОЛЬ
- ② Металлическая сетка молниеотвода Ø8 мм

ПРИМЕЧАНИЯ

Держатели молниеотвода (подставки) устанавливаются свободно по всей плоскости крыши без фиксации к кровле и заполняются песком или ц.п. раствором.

На подставки укладывается сетка молниеотвода.

Изм.	Кол.уч.	Лист	№ док.	Подпись	Дата

Вариант 1

Полимерная мембрана ТехноНИКОЛЬ
 Стеклохолст ТЕХНОНИКОЛЬ 100 г/кв.м
 Разуклонка из клиновидных плит XPS ТЕХНОНИКОЛЬ CARBON PROF SLOPE
 Экструзионный пенополистирол ТЕХНОНИКОЛЬ CARBON PROF 300
 Минераловатный утеплитель ТЕХНОРУФ Н 40
 Пароизоляционный слой
 Профилированный лист

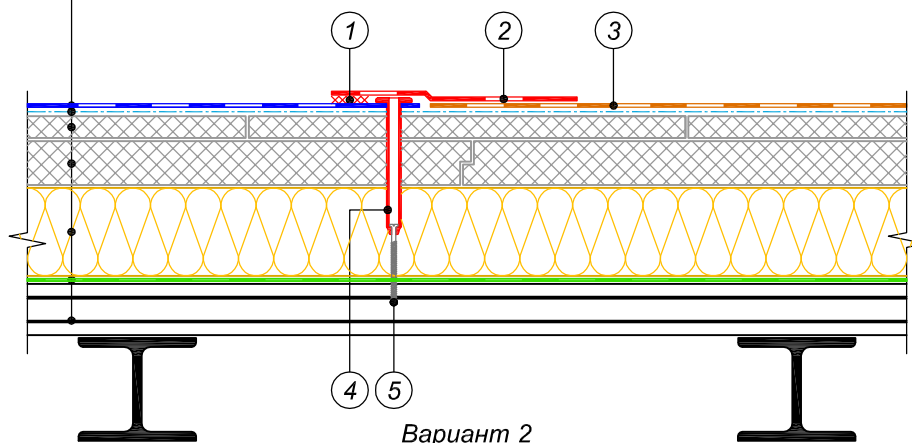

Вариант 2

Полимерная мембрана ТехноНИКОЛЬ
 Стеклохолст ТЕХНОНИКОЛЬ 100 г/кв.м
 Разуклонка из клиновидных плит XPS ТЕХНОНИКОЛЬ CARBON PROF SLOPE
 Экструзионный пенополистирол ТЕХНОНИКОЛЬ CARBON PROF 300
 Минераловатный утеплитель ТЕХНОРУФ Н 40
 Пароизоляционный слой
 Профилированный лист

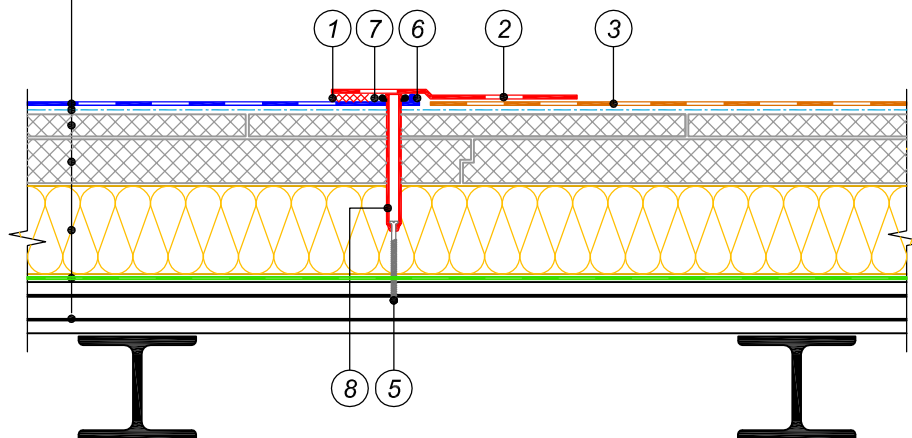

- | | |
|--|---------------------------------------|
| ① Сварной шов 30 мм | ⑤ Сверлоконечный саморез Ø 4,8 мм |
| ② Полоса из битумосовместимой полимерной мембраны шириной 150 - 250 мм наплавляется на битумно-полимерный материал | ⑥ ПВХ шнур |
| ③ Битумно-полимерный материал | ⑦ Стальная прижимная рейка |
| ④ Телескопический крепежный элемент ТехноНИКОЛЬ | ⑧ Телескопический крепеж для индукции |

Изм.	Кол.уч.	Лист	№ док.	Подпись	Дата

Полимерная мембрана ТехноНИКОЛЬ
 Стеклохолст ТЕХНОНИКОЛЬ 100 г/кв.м
 Разуклонка из клиновидных плит XPS ТЕХНОНИКОЛЬ CARBON PROF SLOPE
 Экструзионный пенополистирол ТЕХНОНИКОЛЬ CARBON PROF 300
 Минераловатный утеплитель ТЕХНОРУФ Н 40
 Пароизоляционный слой
 Профилированный лист

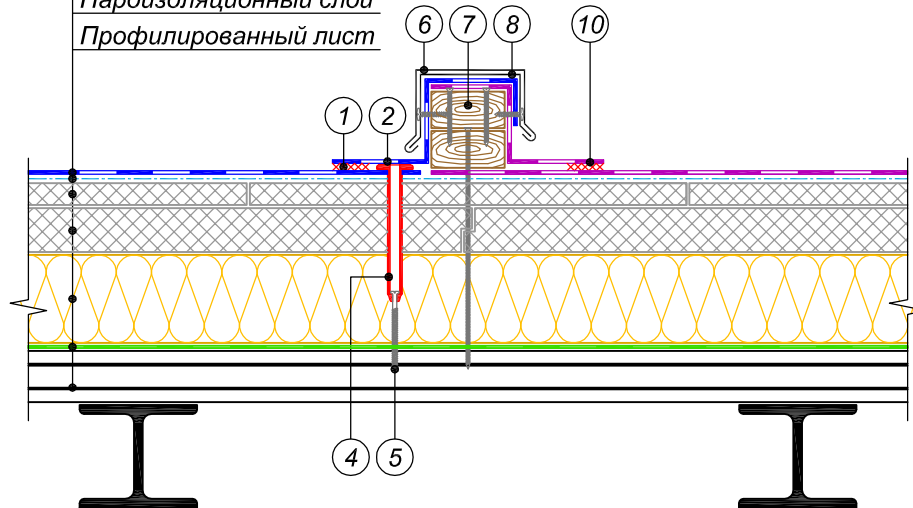

Полимерная мембрана ТехноНИКОЛЬ
 Стеклохолст ТЕХНОНИКОЛЬ 100 г/кв.м
 Разуклонка из клиновидных плит XPS ТЕХНОНИКОЛЬ CARBON PROF SLOPE
 Экструзионный пенополистирол ТЕХНОНИКОЛЬ CARBON PROF 300
 Минераловатный утеплитель ТЕХНОРУФ Н 40
 Пароизоляционный слой
 Профилированный лист

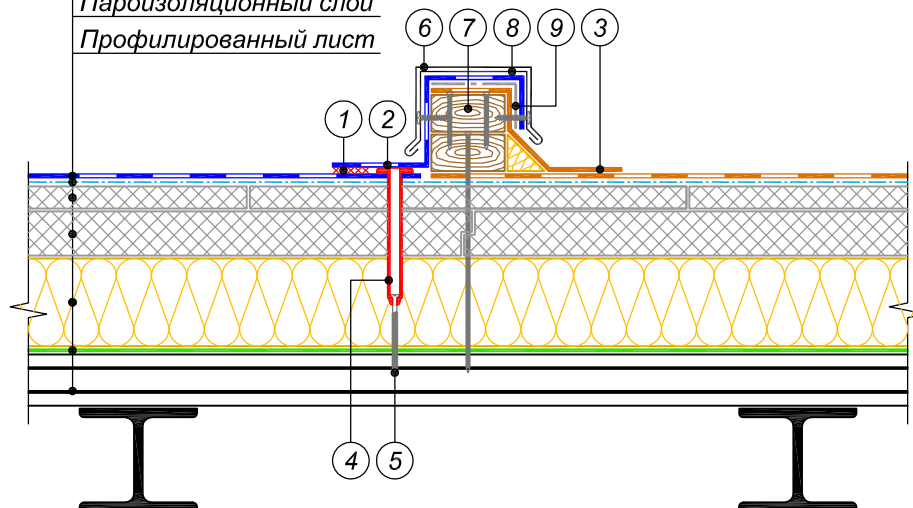

- | | |
|---|---|
| ① Сварной шов 30 мм | ⑥ Отлив из оцинкованной стали |
| ② Армированная полимерная мембрана ТехноНИКОЛЬ по проекту | ⑦ Деревянный брус 50x100 мм |
| ③ Битумно-полимерный материал | ⑧ Крепежный элемент |
| ④ Телескопический крепежный элемент ТехноНИКОЛЬ | ⑨ Геотекстиль иглопробивной термо-обработанный ТехноНИКОЛЬ 150 г/кв.м |
| ⑤ Сверлоконечный саморез Ø 4,8 мм | ⑩ ТПО мембрана |

Изм.	Кол.уч.	Лист	№ док.	Подпись	Дата

Полимерная мембрана ТехноНИКОЛЬ
Стеклохолст ТЕХНОНИКОЛЬ 100 г/кв.м
Экструзионный пенополистирол
ТЕХНОНИКОЛЬ CARBON PROF 300
Минераловатный утеплитель
ТЕХНОРУФ Н 40
Пароизоляционный слой
Профилированный лист

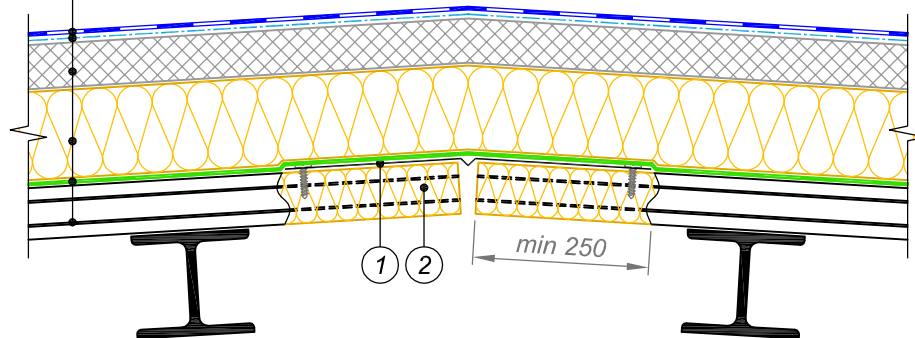

- ① Компенсатор из оцинкованной стали толщиной 0,7 мм
- ② Заполнить гофры профлиста негорючим утеплителем на 250 мм

Изм.	Кол.уч.	Лист	№ док.	Подпись	Дата

Полимерная мембрана ТехноНИКОЛЬ
Стеклохолст ТЕХНОНИКОЛЬ 100 г/кв.м
Экструзионный пенополистирол
ТЕХНОНИКОЛЬ CARBON PROF 300
Минераловатный утеплитель
ТЕХНОРУФ Н 40
Пароизоляционный слой
Профилированный лист

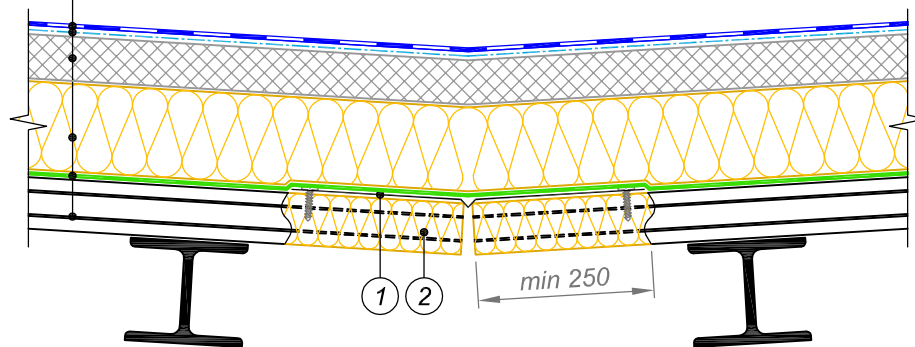

- ① Компенсатор из оцинкованной стали толщиной 0,7 мм
- ② Заполнить гофры профлиста негорючим утеплителем на 250 мм

Изм.	Кол.уч.	Лист	№ док.	Подпись	Дата

Полимерная мембрана ТехноНИКОЛЬ
 Стеклохолст ТЕХНОНИКОЛЬ 100 г/кв.м
 Экструзионный пенополистирол
 ТЕХНОНИКОЛЬ CARBON PROF 300
 Минераловатный утеплитель
 ТЕХНОРУФ Н 40
 Пароизоляционный слой
 Профилированный лист

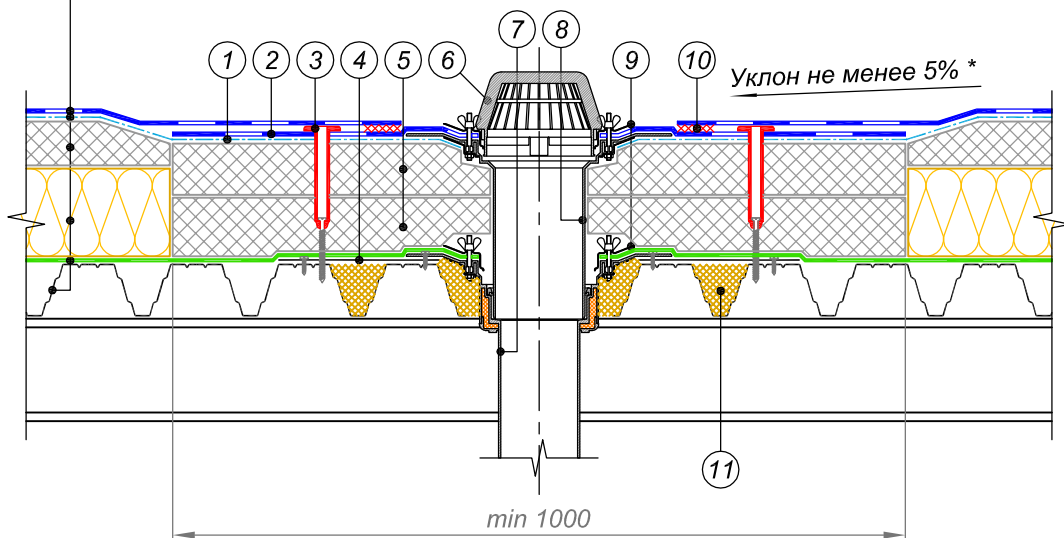

- ① Стеклохолст ТЕХНОНИКОЛЬ 100 г/кв.м
- ② Фартук 1000 мм x 1000 мм из полимерной мембраны ТехноНИКОЛЬ (по проекту)
- ③ Телескопический крепежный элемент ТехноНИКОЛЬ
- ④ Лист из оцинкованной стали толщиной 0,7 мм довести до второй волны профлиста
- ⑤ Экструзионный пенополистирол ТЕХНОНИКОЛЬ CARBON PROF 300
- ⑥ Листвоуловитель
- ⑦ Водоприемная воронка ТехноНИКОЛЬ
- ⑧ Надставной элемент
- ⑨ Обжимной фланец
- ⑩ Сварной шов 30 мм
- ⑪ Заполнить гофры профлиста негорючим утеплителем на 250 мм

ПРИМЕЧАНИЯ

* Предусмотреть увеличение уклона к воронке до 5% в радиусе не менее 500 мм вокруг нее.
 Рекомендуется предусматривать заглубление воронки на 20-30 мм относительно уровня кровли.

Изм.	Кол.уч.	Лист	№ док.	Подпись	Дата

Полимерная мембрана ТехноНИКОЛЬ
Стеклохолст ТЕХНОНИКОЛЬ 100 г/кв.м
Экструзионный пенополистирол
ТЕХНОНИКОЛЬ CARBON PROF 300
Минераловатный утеплитель
ТЕХНОРУФ Н 40
Пароизоляционный слой
Профилированный лист

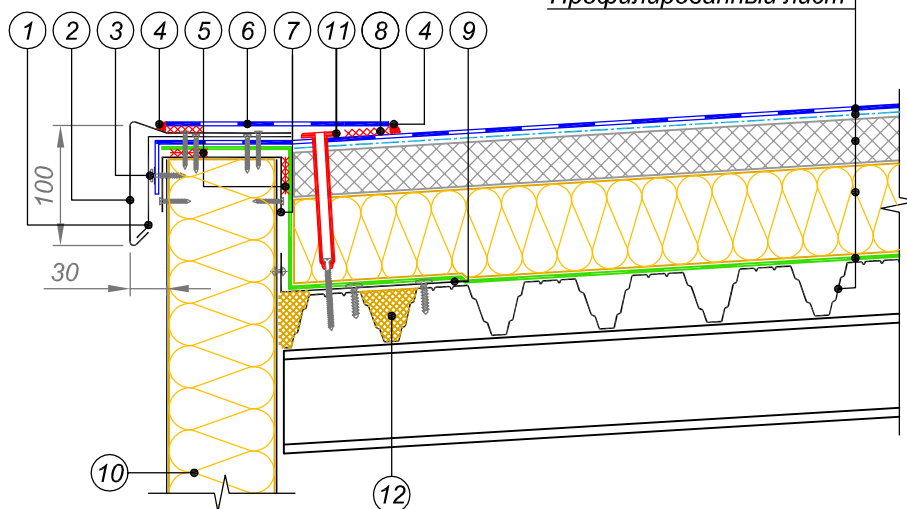

- ① Крепежный элемент из оцинкованной стали устанавливать с шагом 600 мм
- ② Капельник из жести с ПВХ-покрытием
- ③ Мембрану крепить саморезами с шайбой с шагом 200 мм
- ④ Швы обработать жидким ПВХ
- ⑤ Двухсторонняя самоклеющаяся лента
- ⑥ Армированная полимерная мембрана ТехноНИКОЛЬ по проекту шириной 300 мм
- ⑦ Колпак из оцинкованной стали
- ⑧ Сварной шов 30 мм
- ⑨ Уголок из оцинкованной стали толщиной 0,7 мм довести до второй волны профлиста
- ⑩ Стеновая сэндвич-панель
- ⑪ Телескопический крепежный элемент ТехноНИКОЛЬ*
- ⑫ Заполнить гофры профлиста негорючим утеплителем на 250 мм

ПРИМЕЧАНИЯ

* вместо телескопического крепежного элемента возможна установка стальной прижимной рейки и полиамидного телескопического крепежа

Изм.	Кол.уч.	Лист	№ док.	Подпись	Дата

Полимерная мембрана ТехноНИКОЛЬ
Стеклохолст ТЕХНОНИКОЛЬ 100 г/кв.м
Экструзионный пенополистирол
ТЕХНОНИКОЛЬ CARBON PROF 300
Минераловатный утеплитель
ТЕХНОРУФ Н 40
Пароизоляционный слой
Профилированный лист

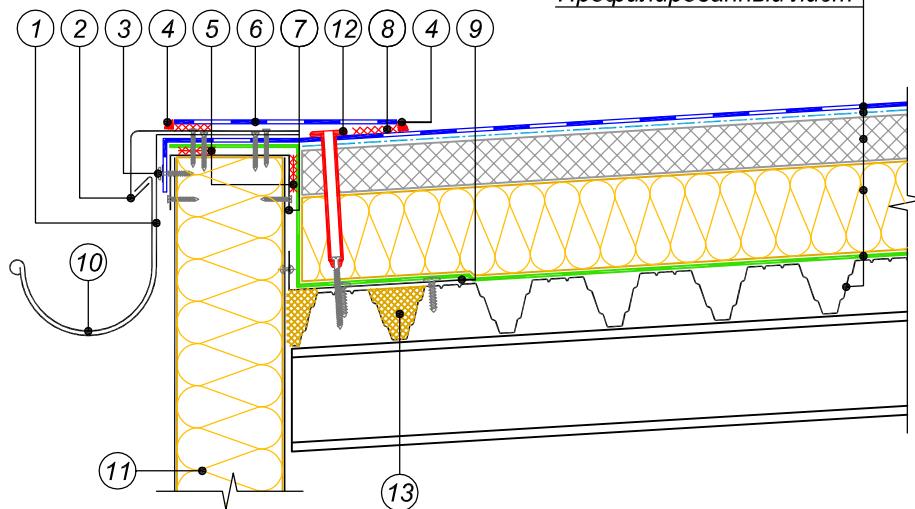

- ① Крепежный элемент из оцинкованной стали устанавливать с шагом 600 мм
- ② Капельник из жести с ПВХ-покрытием
- ③ Мембрану крепить саморезами с шайбой с шагом 200 мм
- ④ Швы обработать жидким ПВХ
- ⑤ Двухсторонняя самоклеющаяся лента
- ⑥ Армированная полимерная мембрана ТехноНИКОЛЬ по проекту шириной 300 мм
- ⑦ Колпак из оцинкованной стали
- ⑧ Сварной шов 30 мм
- ⑨ Уголок из оцинкованной стали толщиной 0,7 мм довести до второй волны профлиста
- ⑩ Металлический водосточный желоб
- ⑪ Стеновая сэндвич-панель
- ⑫ Телескопический крепежный элемент ТехноНИКОЛЬ*

ПРИМЕЧАНИЯ

* вместо телескопического крепежного элемента возможна установка стальной прижимной рейки и полиамидного телескопического крепежа

Изм.	Кол.уч.	Лист	№ док.	Подпись	Дата

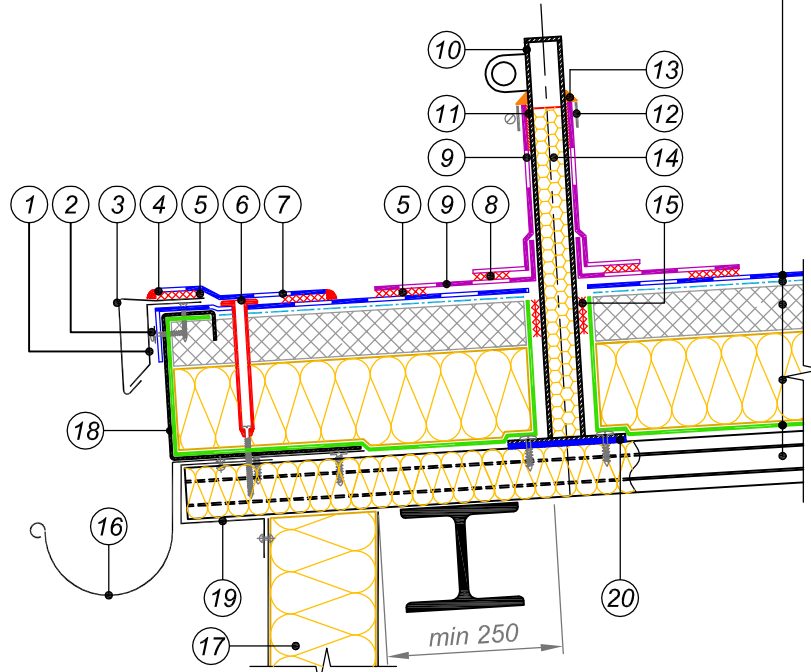

- ① Крепежный элемент из оцинкованной стали устанавливать с шагом 600 мм
- ② Мембрану крепить саморезами с шайбой с шагом 200 мм
- ③ Капельник из жести с ПВХ-покрытием
- ④ Швы обработать жидким ПВХ
- ⑤ Сварной шов 30 мм
- ⑥ Телескопический крепежный элемент ТехноНИКОЛЬ*
- ⑦ Армированная полимерная мембрана ТехноНИКОЛЬ по проекту шириной 300 мм
- ⑧ Сварной шов 20 мм
- ⑨ Неармированная полимерная мембрана ТехноНИКОЛЬ
- ⑩ Конструкция снегозадержателя из трубы, диаметром не менее 30 мм и толщиной не менее 2 мм
- ⑪ Клей контактный (при высоте более 400 мм)
- ⑫ Обжимной металлический хомут
- ⑬ Герметик ТехноНИКОЛЬ ПУ
- ⑭ Монтажная пена
- ⑮ Двухсторонняя самоклеющаяся лента
- ⑯ Металлический водосточный желоб
- ⑰ Стеновая сэндвич-панель
- ⑱ Профиль торцевой из оц. стали толщиной 2,0-2,5 мм
- ⑲ Заглушка из оц. стали толщиной 0,55 мм
- ⑳ Подкладка паронитовая толщиной не менее 5 мм

ПРИМЕЧАНИЯ

* вместо телескопического крепежного элемента возможна установка стальной прижимной рейки и полиамидного телескопического крепежа

Изм.	Кол.уч.	Лист	№ док.	Подпись	Дата

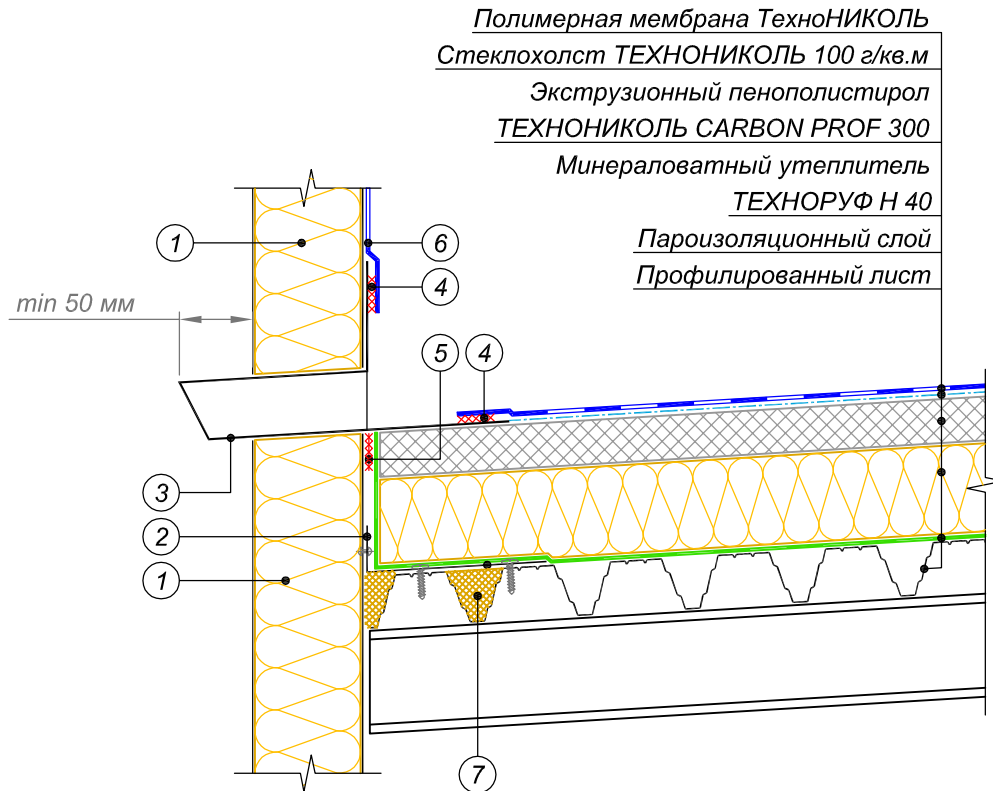

Полимерная мембрана ТехноНИКОЛЬ
Стеклохолст ТЕХНОНИКОЛЬ 100 г/кв.м
Экструзионный пенополистирол
ТЕХНОНИКОЛЬ CARBON PROF 300
Минераловатный утеплитель
ТЕХНОРУФ Н 40
Пароизоляционный слой
Профилированный лист

- ① Стеновая сэндвич-панель
- ② Уголок из оцинкованной стали толщиной 0,7 мм довести до второй волны профлиста
- ③ Переливная воронка из ПВХ
- ④ Сварной шов 30 мм
- ⑤ Двухсторонняя самоклеющаяся лента
- ⑥ Армированная полимерная мембрана ТехноНИКОЛЬ по проекту
- ⑦ Заполнить гофры профлиста негорючим утеплителем на 250 мм

ПРИМЕЧАНИЯ

*в качестве замены переливной воронки возможно использование обычной ПВХ воронки

Изм.	Кол.уч.	Лист	№ док.	Подпись	Дата

Вариант 2*

Вариант 3**

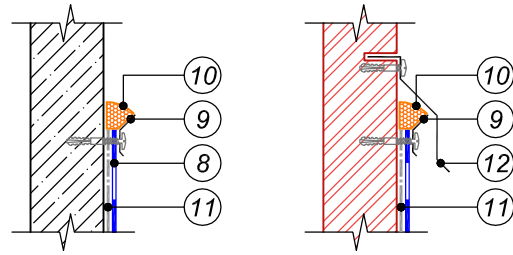

Вариант 1

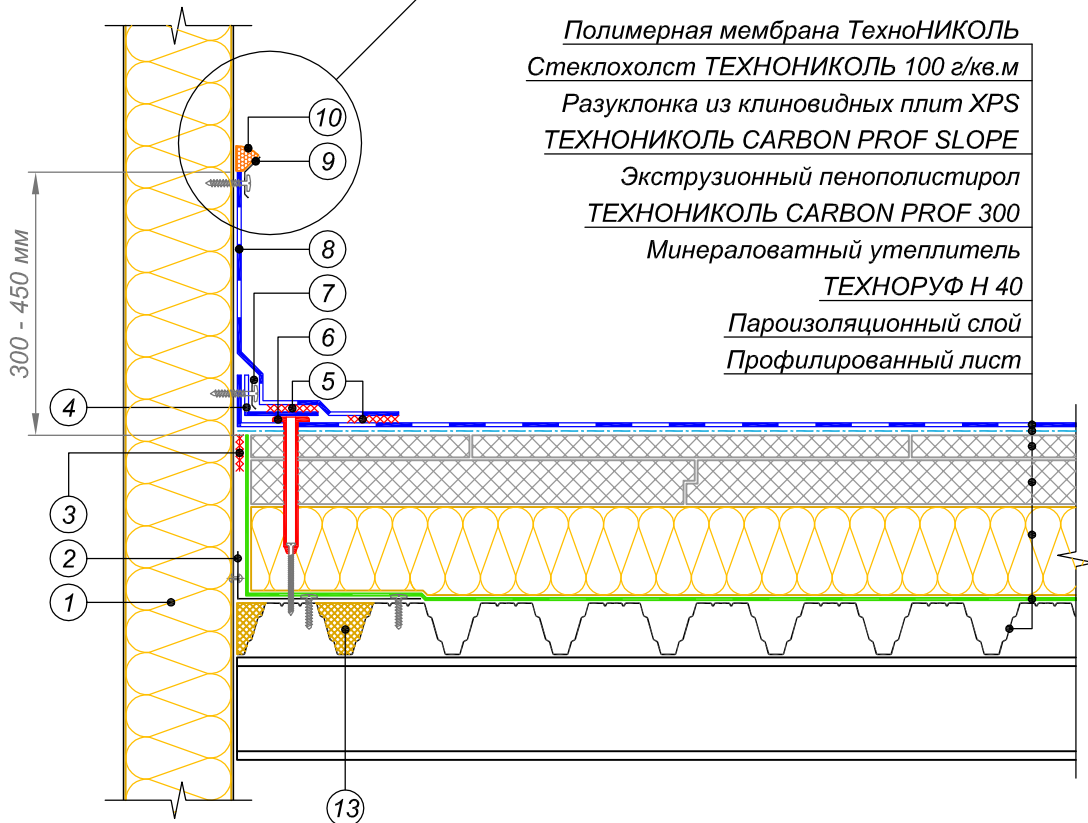

Полимерная мембрана ТехноНИКОЛЬ
Стеклохолст ТЕХНОНИКОЛЬ 100 г/кв.м
 Разуклонка из клиновидных плит XPS
ТЕХНОНИКОЛЬ CARBON PROF SLOPE
 Экструзионный пенополистирол
ТЕХНОНИКОЛЬ CARBON PROF 300
 Минераловатный утеплитель
ТЕХНОРУФ Н 40
Пароизоляционный слой
Профилированный лист

- ① Стеновая сэндвич-панель
- ② Уголок из оцинкованной стали толщиной 0,7 мм довести до второй волны профлиста
- ③ Двухсторонняя самоклеющаяся лента
- ④ Армированная полимерная мембрана шириной 130 мм
- ⑤ Сварной шов 30 мм
- ⑥ Телескопический крепежный элемент ТехноНИКОЛЬ***
- ⑦ Прижимная рейка ТехноНИКОЛЬ
- ⑧ Армированная полимерная мембрана ТехноНИКОЛЬ по проекту
- ⑨ Краевая рейка ТехноНИКОЛЬ крепить саморезами с шагом 200 мм
- ⑩ Герметик ТехноНИКОЛЬ ПУ
- ⑪ Геотекстиль иглопробивной термообработанный ТехноНИКОЛЬ 300 г/кв.м
- ⑫ Отлив из оцинкованной стали крепить саморезами с резиновой шайбой с шагом 200-250 мм
- ⑬ Заполнить гофры профлиста негорючим утеплителем на 250 мм

ПРИМЕЧАНИЯ

* Вариант 2 применять для ровных шероховатых поверхностей.

** Вариант 3 применять для поверхностей, выполненных из штучных материалов.

*** Вместо телескопического крепежного элемента возможна установка стальной прижимной рейки и телескопического крепежа для индукции, см. лист 37

Изм.	Кол.уч.	Лист	№ док.	Подпись	Дата

Примыкание к вертикальным поверхностям стен и других конструкций. Вариант 1

Лист

19

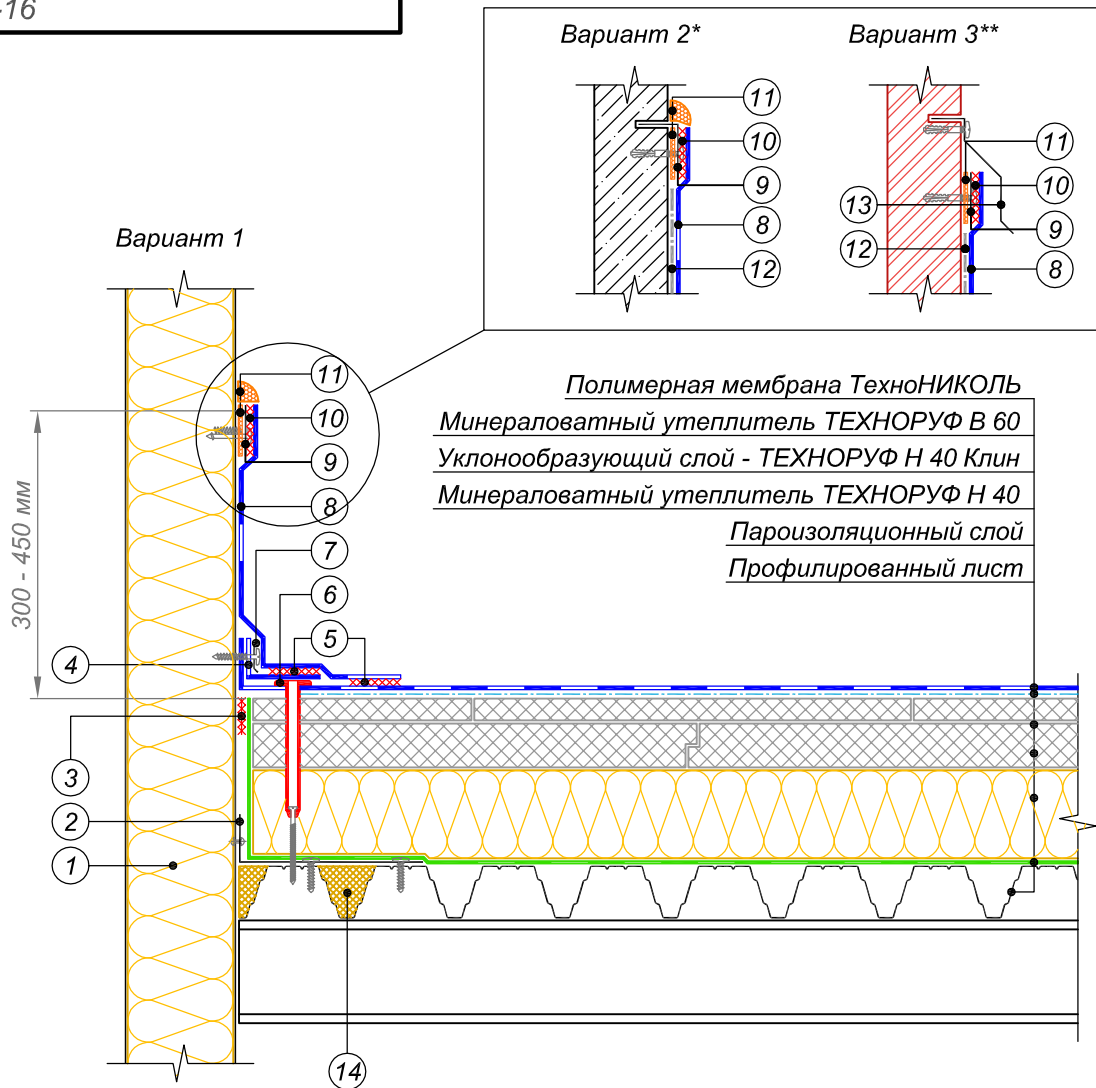

- ① Стеновая сэндвич-панель
- ② Уголок из оцинкованной стали толщиной 0,7 мм довести до второй волны профлиста
- ③ Двухсторонняя самоклеющаяся лента
- ④ Армированная полимерная мембрана шириной 130 мм
- ⑤ Сварной шов 30 мм
- ⑥ Телескопический крепежный элемент ТехноНИКОЛЬ*
- ⑦ Прижимная рейка ТехноНИКОЛЬ
- ⑧ Армированная полимерная мембрана ТехноНИКОЛЬ по проекту
- ⑨ Металлическая полоса с ПВХ-покрытием
- ⑩ Сварной шов 30 мм
- ⑪ Герметик ТехноНИКОЛЬ ПУ
- ⑫ Геотекстиль иглопробивной термообработанный ТехноНИКОЛЬ 300 г/кв.м
- ⑬ Отлив из оцинкованной стали крепить саморезами с резиновой шайбой с шагом 200-250 мм
- ⑭ Заполнить гофры профлиста негорючим утеплителем на 250 мм

ПРИМЕЧАНИЯ

* вместо телескопического крепежного элемента возможна установка стальной прижимной рейки и телескопического крепежа для индукции, см. лист 37

Изм.	Кол.уч.	Лист	№ док.	Подпись	Дата

Примыкание к парапету с применением металла с
ПВХ-покрытием

Лист

20

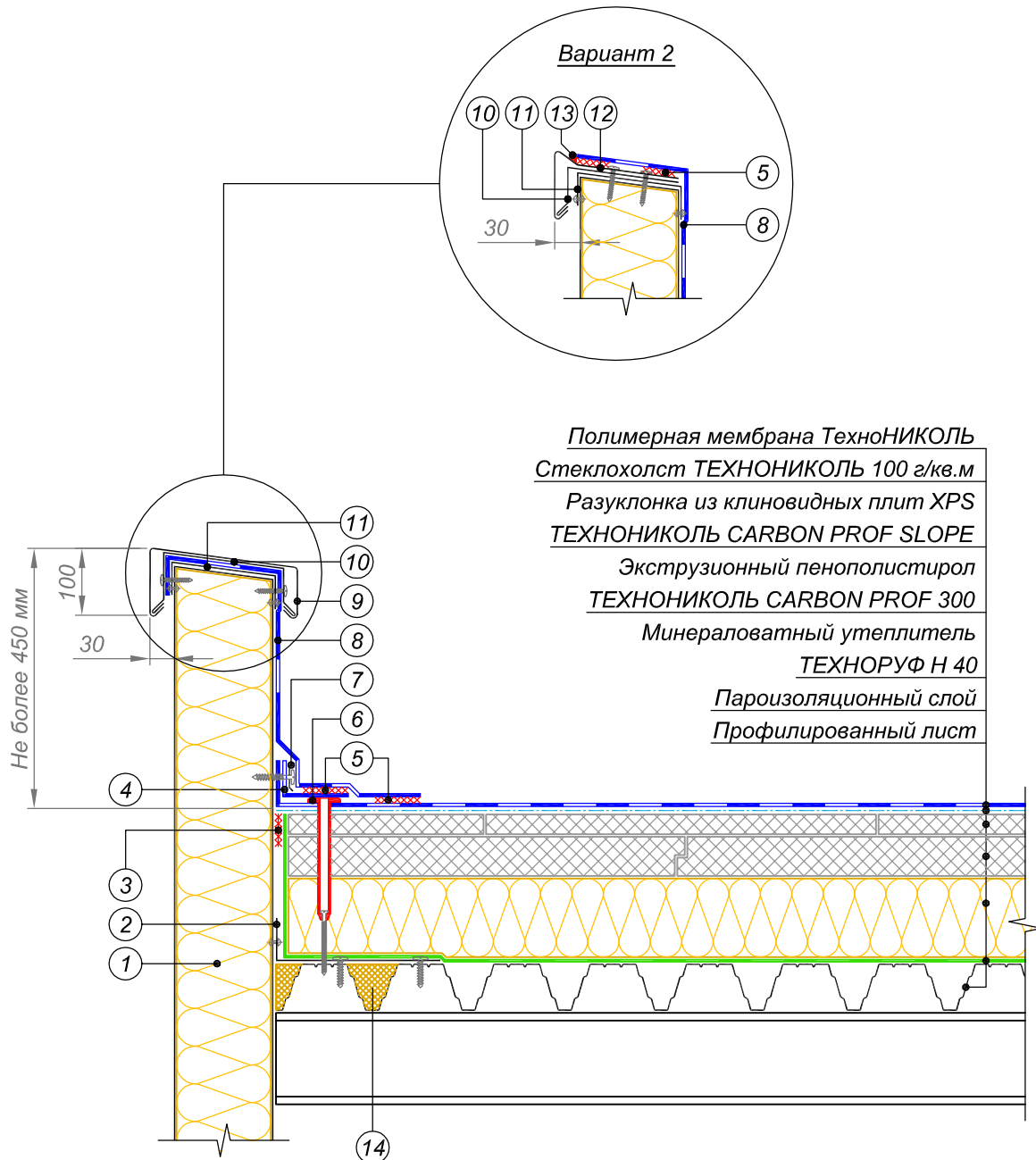

Полимерная мембрана ТехноНИКОЛЬ
 Стеклохолст ТЕХНОНИКОЛЬ 100 г/кв.м
 Разуклонка из клиновидных плит XPS
 ТЕХНОНИКОЛЬ CARBON PROF SLOPE
 Экструзионный пенополистирол
 ТЕХНОНИКОЛЬ CARBON PROF 300
 Минераловатный утеплитель
 ТЕХНОРУФ Н 40
 Пароизоляционный слой
 Профилированный лист

- | | |
|--|---|
| ① Стеновая сэндвич-панель | ⑧ Армированная полимерная мембрана ТехноНИКОЛЬ по проекту |
| ② Уголок из оцинкованной стали толщиной 0,7 мм довести до второй волны профлиста | ⑨ Отлив из оцинкованной стали |
| ③ Двухсторонняя самоклеющаяся лента | ⑩ Крепежный элемент |
| ④ Армированная полимерная мембрана шириной 130 мм | ⑪ Колпак из оцинкованной стали |
| ⑤ Сварной шов 30 мм | ⑫ Металлический отлив с ПВХ-покрытием |
| ⑥ Телескопический крепежный элемент ТехноНИКОЛЬ* | ⑬ Жидкий ПВХ |
| ⑦ Прижимная рейка ТехноНИКОЛЬ | ⑭ Заполнить гофры профлиста негорючим утеплителем на 250 мм |

ПРИМЕЧАНИЯ

* вместо телескопического крепежного элемента возможна установка стальной прижимной рейки и телескопического крепежа для индукции, см. лист 37

Изм.	Кол.уч.	Лист	№ док.	Подпись	Дата

Примыкание к парапету высотой не более 450 мм

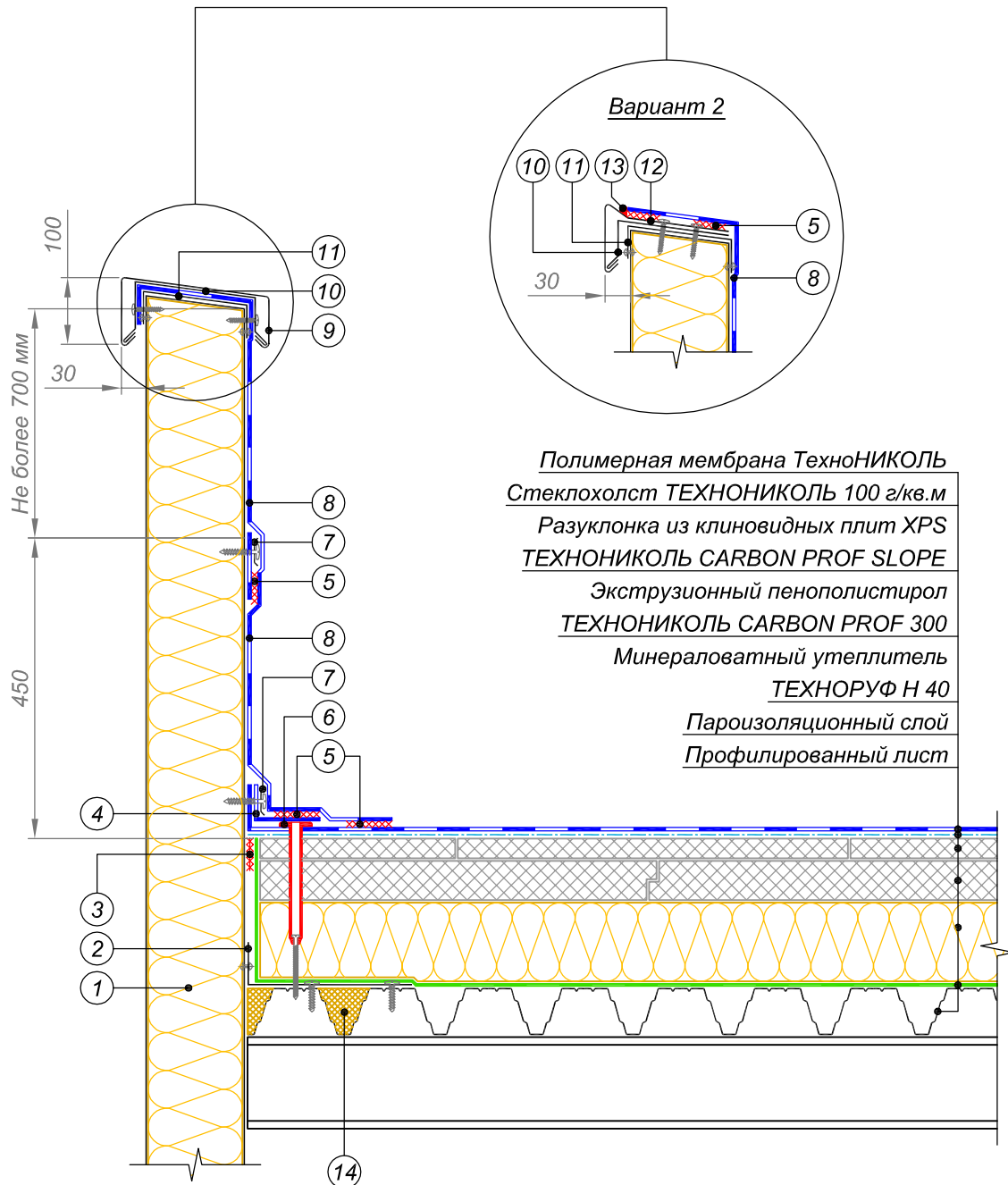

Полимерная мембрана ТехноНИКОЛЬ
 Стеклохолст ТЕХНОНИКОЛЬ 100 г/кв.м
 Разуклонка из клиновидных плит XPS
 ТЕХНОНИКОЛЬ CARBON PROF SLOPE
 Экструзионный пенополистирол
 ТЕХНОНИКОЛЬ CARBON PROF 300
 Минераловатный утеплитель
 ТЕХНОРУФ Н 40
 Пароизоляционный слой
 Профилированный лист

- | | |
|--|---|
| ① Стеновая сэндвич-панель | ⑧ Полимерная мембрана ТехноНИКОЛЬ по проекту |
| ② Уголок из оцинкованной стали толщиной 0,7 мм довести до второй волны профлиста | ⑨ Отлив из оцинкованной стали |
| ③ Двухсторонняя самоклеющаяся лента | ⑩ Крепежный элемент |
| ④ Полимерная мембрана шириной 130 мм | ⑪ Колпак из оцинкованной стали |
| ⑤ Сварной шов 30 мм | ⑫ Металлический отлив с ПВХ-покрытием |
| ⑥ Телескопический крепежный элемент ТехноНИКОЛЬ* | ⑬ Жидкий ПВХ |
| ⑦ Прижимная рейка ТехноНИКОЛЬ | ⑭ Заполнить гофры профлиста негорючим утеплителем на 250 мм |

ПРИМЕЧАНИЯ

* вместо телескопического крепежного элемента возможна установка стальной прижимной рейки и телескопического крепежа для индукции, см. лист 37

Изм.	Кол.уч.	Лист	№ док.	Подпись	Дата

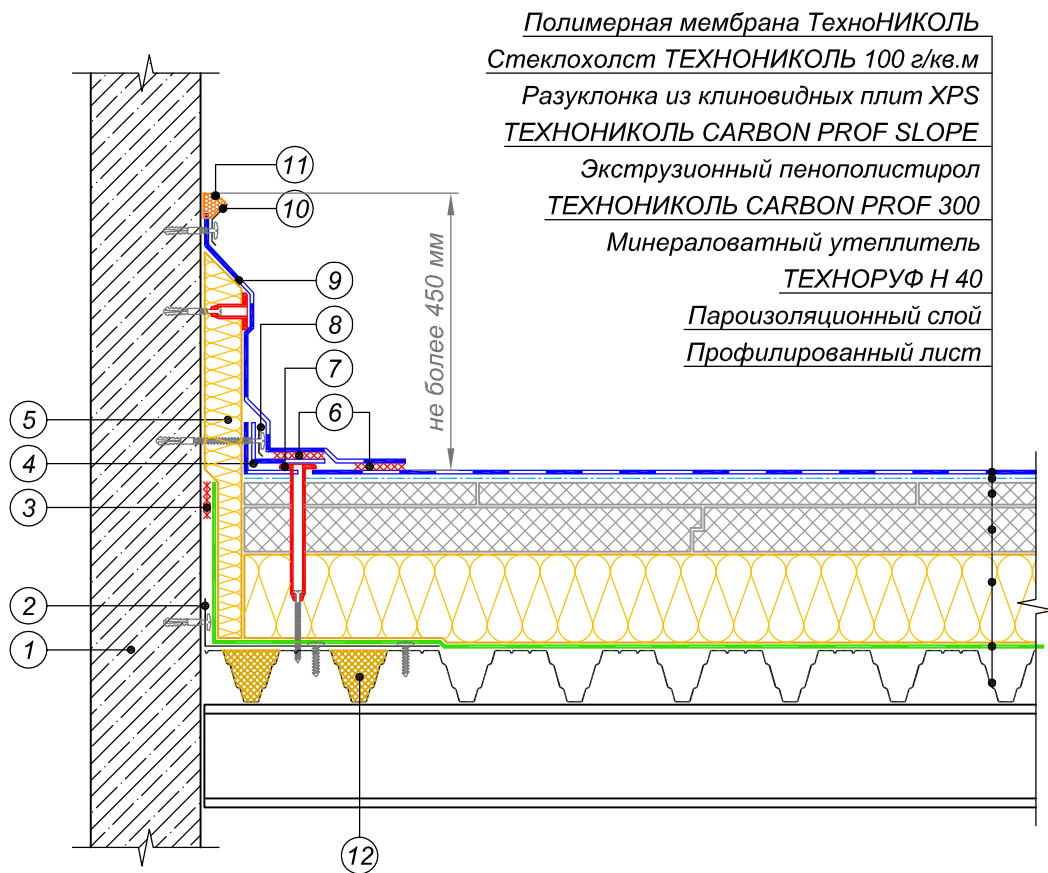

- ① Ж.б. стена
- ② Уголок из оцинкованной стали толщиной 0,7 мм довести до второй волны профлиста
- ③ Двухсторонняя самоклеющаяся лента
- ④ Полимерная мембрана шириной 130 мм
- ⑤ Минераловатный утеплитель ТЕХНОРУФ Н40
- ⑥ Сварной шов 30 мм
- ⑦ Телескопический крепежный элемент ТехноНИКОЛЬ*
- ⑧ Прижимная рейка ТехноНИКОЛЬ
- ⑨ Армированная полимерная мембрана ТехноНИКОЛЬ по проекту
- ⑩ Краевая рейка ТехноНИКОЛЬ крепить саморезами с шагом 200 мм
- ⑪ Герметик ТехноНИКОЛЬ ПУ
- ⑫ Заполнить гофры профлиста негорючим

ПРИМЕЧАНИЯ

* вместо телескопического крепежного элемента возможна установка стальной прижимной рейки и телескопического крепежа для индукции, см. лист 37

Изм.	Кол.уч.	Лист	№ док.	Подпись	Дата

A - A

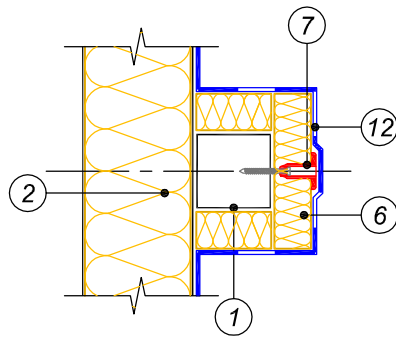

Полимерная мембрана ТехноНИКОЛЬ
Стеклохолст ТЕХНОНИКОЛЬ 100 г/кв.м
Разуклонка из клиновидных плит XPS
ТЕХНОНИКОЛЬ CARBON PROF SLOPE

Экструзионный пенополистирол
ТЕХНОНИКОЛЬ CARBON PROF 300

Минераловатный утеплитель
ТЕХНОРУФ Н 40

Пароизоляционный слой
Профилированный лист

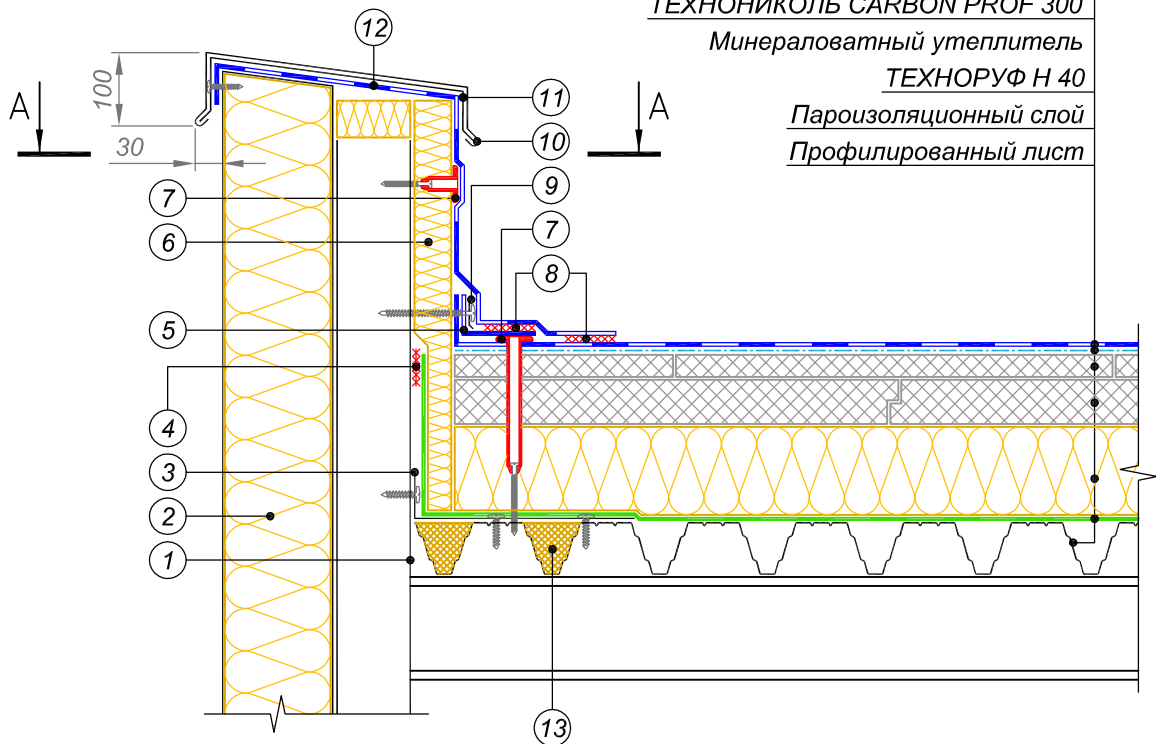

- | | |
|---|--|
| ① Стойка фахверка | ⑧ Сварной шов 30 мм |
| ② Стеновая сэндвич-панель | ⑨ Прижимная рейка ТехноНИКОЛЬ |
| ③ Уголок из оцинкованной стали толщиной
0,7 мм довести до второй волны профлиста | ⑩ Отлив из оцинкованной стали
крепить саморезами с шагом 200-250 мм |
| ④ Двухсторонняя самоклеющаяся лента | ⑪ Крепежный элемент |
| ⑤ Полимерная мембрана шириной 130 мм | ⑫ Полимерная мембрана ТехноНИКОЛЬ
по проекту |
| ⑥ Минераловатный утеплитель ТЕХНОРУФ Н 40 | ⑬ Заполнить гофры профлиста негорючим
утеплителем на 250 мм |
| ⑦ Телескопический крепежный элемент
ТехноНИКОЛЬ* | |

ПРИМЕЧАНИЯ

* вместо телескопического крепежного элемента возможна установка стальной прижимной рейки и телескопического крепежа для индукции, см. лист 37

Изм.	Кол.уч.	Лист	№ док.	Подпись	Дата

Примыкание к парапету с доутеплением стойки
фахверка

Лист

24

Полимерная мембрана ТехноНИКОЛЬ
 Стеклохолст ТЕХНОНИКОЛЬ 100 г/кв.м
 Разуклонка из клиновидных плит XPS
 ТЕХНОНИКОЛЬ CARBON PROF SLOPE
 Экструзионный пенополистирол
 ТЕХНОНИКОЛЬ CARBON PROF 300
 Минераловатный утеплитель
 ТЕХНОРУФ Н 40
 Пароизоляционный слой
 Профилированный лист

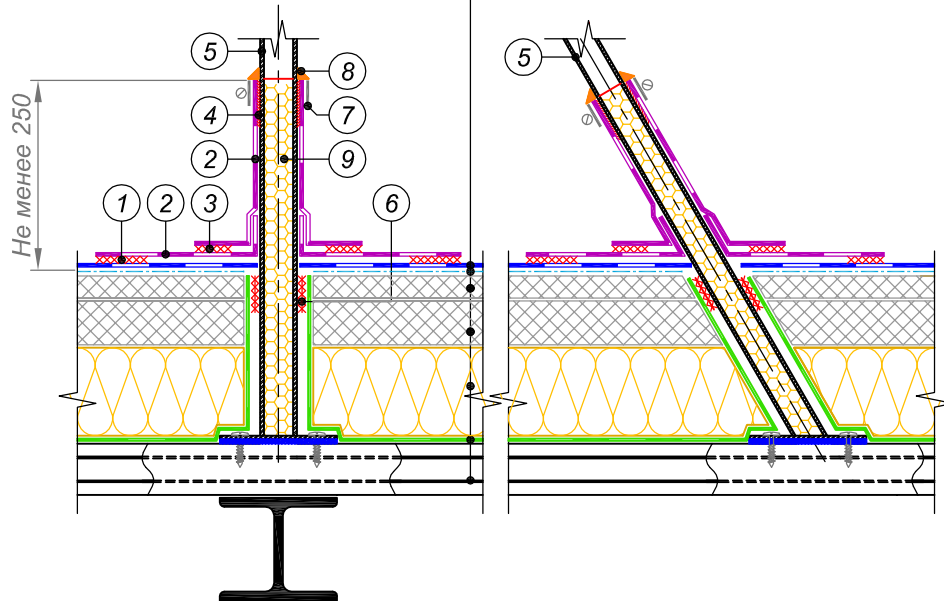
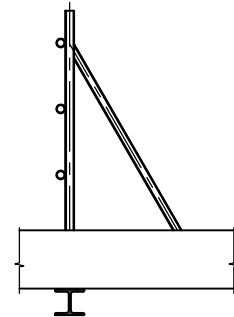

- ① Сварной шов 30 мм
- ② Неармированная полимерная мембрана ТехноНИКОЛЬ
- ③ Сварной шов 20 мм
- ④ Клей контактный (при высоте более 400 мм)
- ⑤ Конструкция ограждения* из трубы диаметром не менее 30 мм и толщиной не менее 2 мм
- ⑥ Двухсторонняя самоклеющаяся лента
- ⑦ Обжимной металлический хомут
- ⑧ Герметик ТехноНИКОЛЬ ПУ
- ⑨ Монтажная пена*

ПРИМЕЧАНИЯ

*заполнить монтажной пеной на высоту 250 мм

**шаг стоек ограждения 1500 мм

Применимость данного конструктивного решения должна быть проверена расчетом в зависимости от конкретных условий эксплуатации

Изм.	Кол.уч.	Лист	№ док.	Подпись	Дата

Полимерная мембрана ТехноНИКОЛЬ
 Стеклохолст ТЕХНОНИКОЛЬ 100 г/кв.м
 Разуклонка из клиновидных плит XPS
 ТЕХНОНИКОЛЬ CARBON PROF SLOPE
 Экструзионный пенополистирол
 ТЕХНОНИКОЛЬ CARBON PROF 300
 Минераловатный утеплитель
 ТЕХНОРУФ Н 40
 Пароизоляционный слой
 Профилированный лист

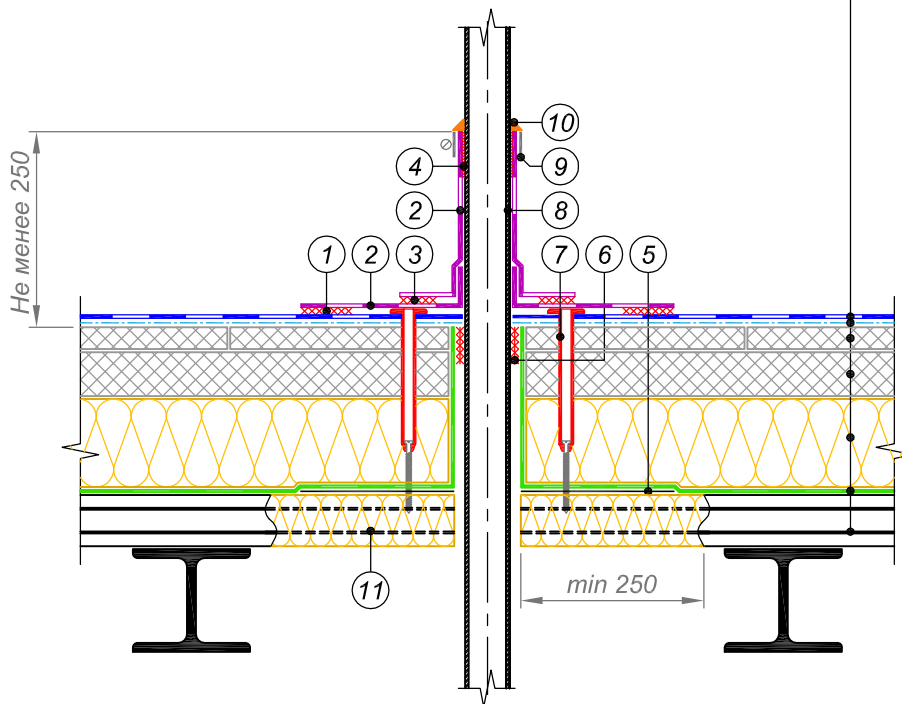

- ① Сварной шов 30 мм
- ② Неармированная полимерная мембрана ТехноНИКОЛЬ
- ③ Сварной шов 20 мм
- ④ Клей контактный (при высоте более 400 мм)
- ⑤ Лист из оцинкованной стали толщиной 0,7 мм
- ⑥ Двухсторонняя самоклеющаяся лента
- ⑦ Телескопический крепежный элемент ТехноНИКОЛЬ
- ⑧ Труба
- ⑨ Обжимной металлический хомут
- ⑩ Герметик ТехноНИКОЛЬ ПУ
- ⑪ Заполнить гофры профлиста негорючим утеплителем на 250 мм

ПРИМЕЧАНИЯ

Узел применяется для одиночных холодных труб диаметром до 250 мм, анкеров, антенных растяжек

Изм.	Кол.уч.	Лист	№ док.	Подпись	Дата

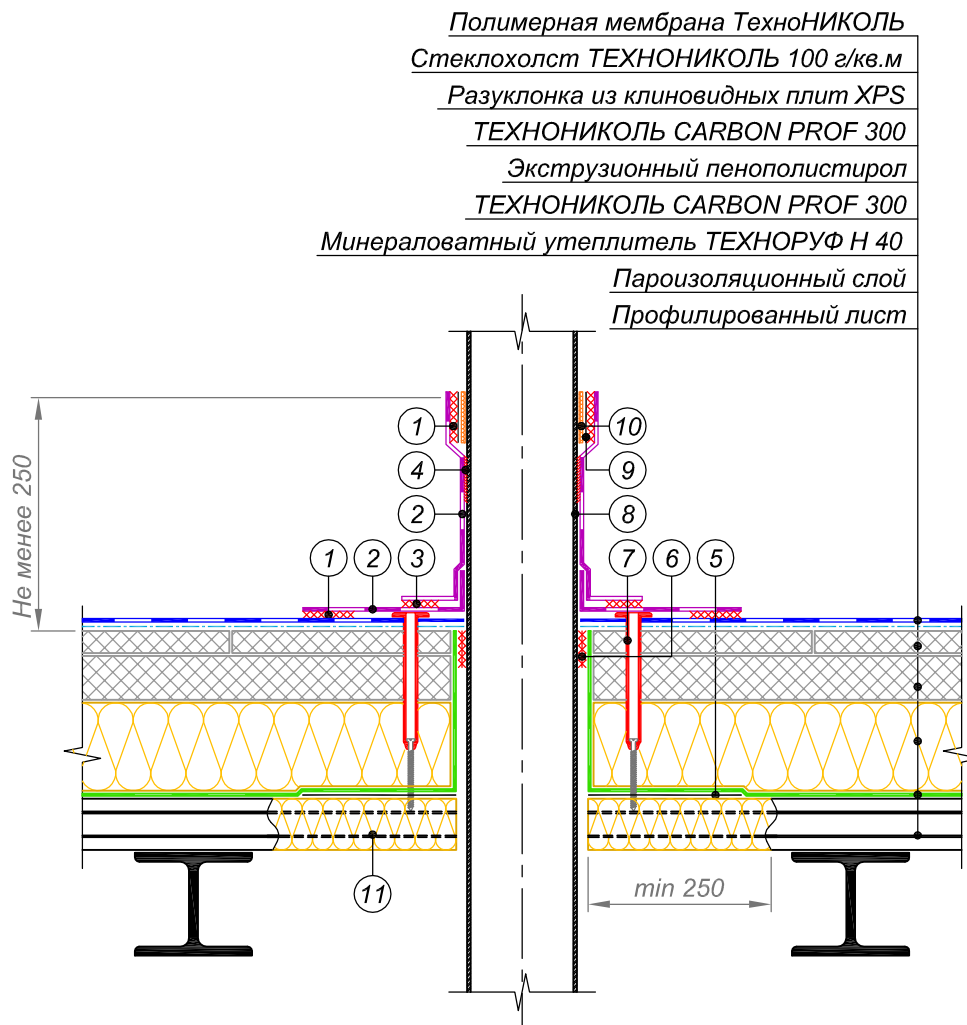

Полимерная мембрана ТехноНИКОЛЬ
 Стеклохолст ТЕХНОНИКОЛЬ 100 г/кв.м
 Разуклонка из клиновидных плит XPS
 ТЕХНОНИКОЛЬ CARBON PROF 300
 Экструзионный пенополистирол
 ТЕХНОНИКОЛЬ CARBON PROF 300
 Минераловатный утеплитель ТЕХНОРУФ Н 40
 Пароизоляционный слой
 Профилированный лист

- ① Сварной шов 30 мм
- ② Неармированная полимерная мембрана ТехноНИКОЛЬ
- ③ Сварной шов 20 мм
- ④ Клей контактный (при высоте более 400 мм)
- ⑤ Лист из оцинкованной стали толщиной 0,7 мм
- ⑥ Двухсторонняя самоклеющаяся лента
- ⑦ Телескопический крепежный элемент ТехноНИКОЛЬ
- ⑧ Труба
- ⑨ Металлическая полоса с ПВХ-покрытием
- ⑩ Герметик ТехноНИКОЛЬ ПУ
- ⑪ Заполнить гофры профлиста негорючим утеплителем на 250 мм

ПРИМЕЧАНИЯ

* вместо телескопического крепежного элемента возможна установка стальной прижимной рейки и телескопического крепежа для индукции, см. лист 37

Изм.	Кол.уч.	Лист	№ док.	Подпись	Дата

Полимерная мембрана ТехноНИКОЛЬ
 Стеклохолст ТЕХНОНИКОЛЬ 100 г/кв.м
 Разуклонка из клиновидных плит XPS
 ТЕХНОНИКОЛЬ CARBON PROF SLOPE
 Экструзионный пенополистирол
 ТЕХНОНИКОЛЬ CARBON PROF 300
 Минераловатный утеплитель
 ТЕХНОРУФ Н 40
 Пароизоляционный слой
 Профилированный лист

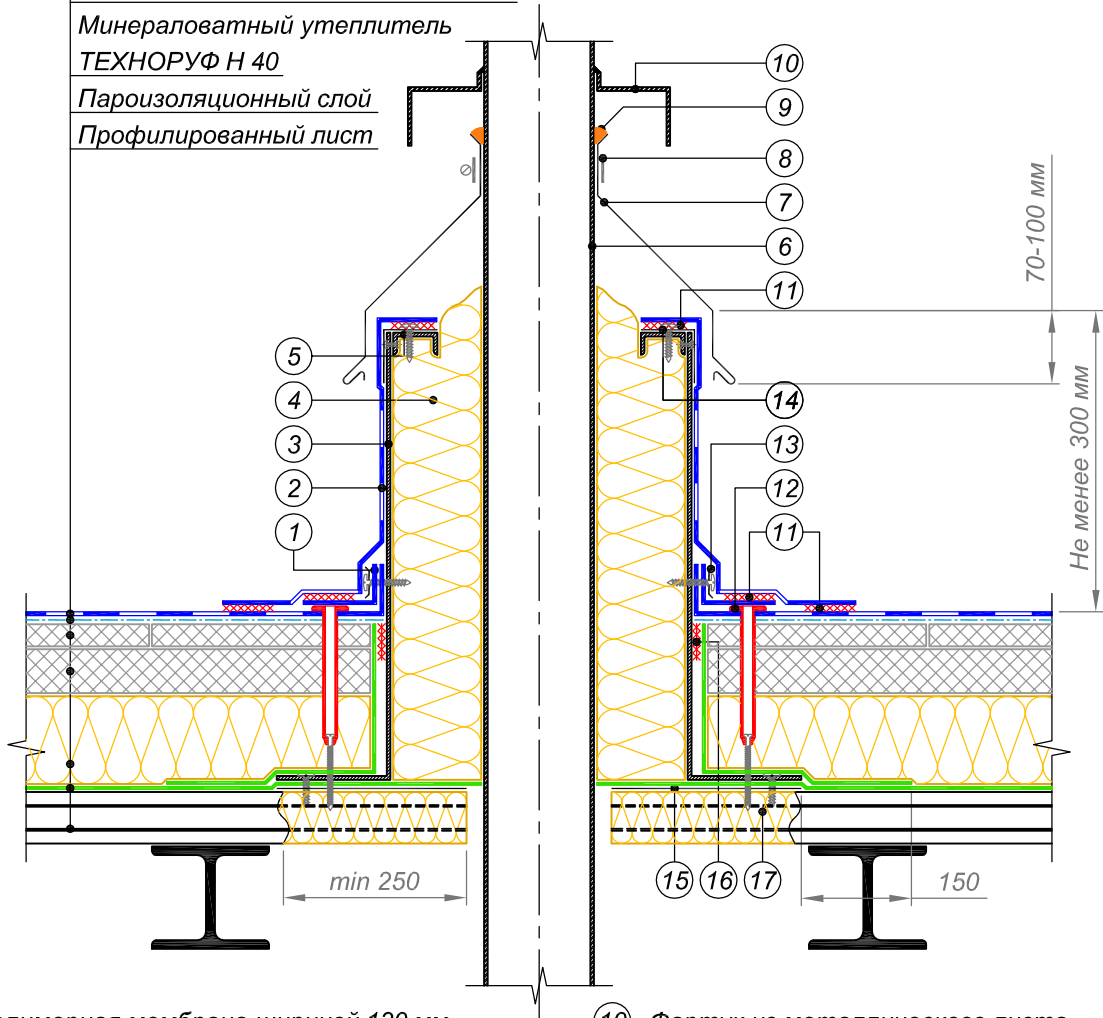

- | | |
|---|---|
| <p>① Полимерная мембрана шириной 130 мм</p> <p>② Полимерная мембрана ТехноНИКОЛЬ по проекту</p> <p>③ Короб из оцинкованной стали толщиной не менее 3 мм</p> <p>④ Минераловатный утеплитель ТЕХНОЛАЙТ толщиной не менее 120 мм</p> <p>⑤ Профиль из оцинкованной стали крепить заклепками</p> <p>⑥ Труба</p> <p>⑦ Фартук из оцинкованной стали</p> <p>⑧ Обжимной металлический хомут</p> <p>⑨ Герметик ТехноНИКОЛЬ ПУ</p> | <p>⑩ Фартук из металлического листа приварить к трубе</p> <p>⑪ Сварной шов 30 мм</p> <p>⑫ Телескопический крепежный элемент ТехноНИКОЛЬ</p> <p>⑬ Прижимная рейка ТехноНИКОЛЬ</p> <p>⑭ Уголок из ПВХ-металла</p> <p>⑮ Оцинкованная сталь толщиной 0,7 мм</p> <p>⑯ Двухсторонняя самоклеющаяся лента</p> <p>⑰ Заполнить гофры профлиста негорючим утеплителем на 250 мм</p> |
|---|---|

Изм.	Кол.уч.	Лист	№ док.	Подпись	Дата

Полимерная мембрана ТехноНИКОЛЬ
Стеклохолст ТЕХНОНИКОЛЬ 100 г/кв.м
Разуклонка из клиновидных плит XPS
ТЕХНОНИКОЛЬ CARBON PROF SLOPE
Экструзионный пенополистирол
ТЕХНОНИКОЛЬ CARBON PROF 300
Минераловатный утеплитель
ТЕХНОРУФ Н 40
Пароизоляционный слой
Профилированный лист

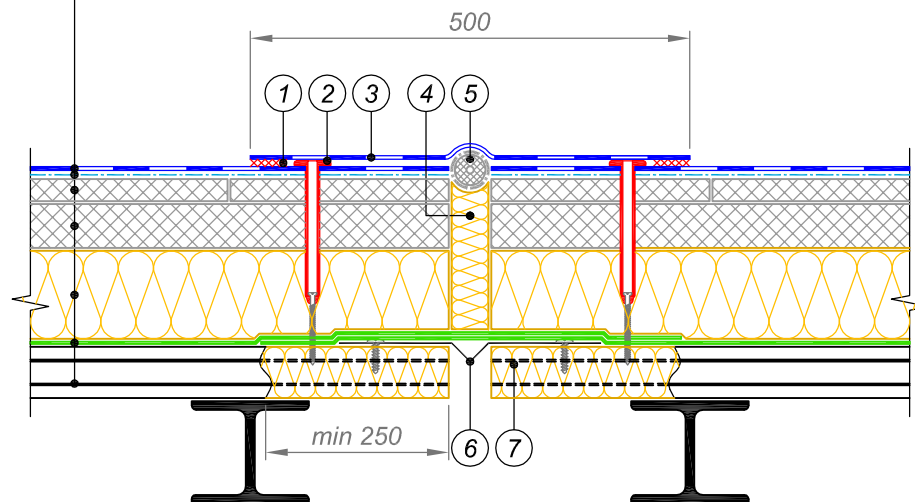

- ① Сварной шов 30 мм
- ② Телескопический крепежный элемент ТехноНИКОЛЬ*
- ③ Армированная полимерная мембрана ТехноНИКОЛЬ по проекту
- ④ Минераловатный утеплитель ТЕХНОЛАЙТ или аналог
- ⑤ Шнур типа "Вилатерм", обернуть геотекстилем ТехноНИКОЛЬ плотностью 150г/кв.м
- ⑥ Металлический компенсатор
- ⑦ Заполнить гофры профлиста негорючим утеплителем на 250 мм

ПРИМЕЧАНИЯ

* вместо телескопического крепежного элемента возможна установка стальной прижимной рейки и телескопического крепежа для индукции, см. лист 37

Изм.	Кол.уч.	Лист	№ док.	Подпись	Дата

Деталь 4

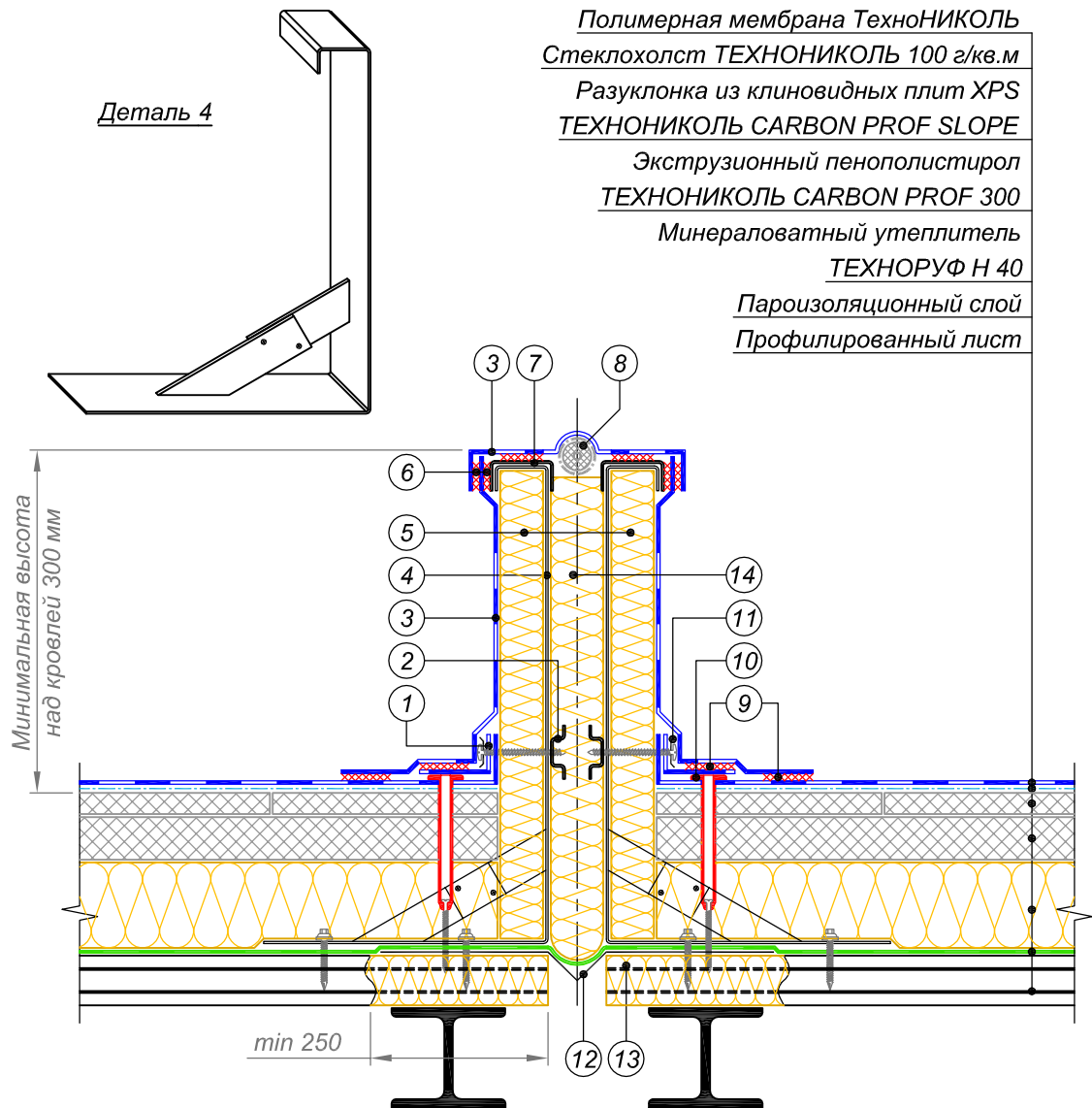

Полимерная мембрана ТехноНИКОЛЬ
 Стеклохолст ТЕХНОНИКОЛЬ 100 г/кв.м
 Разуклонка из клиновидных плит XPS
 ТЕХНОНИКОЛЬ CARBON PROF SLOPE
 Экструзионный пенополистирол
 ТЕХНОНИКОЛЬ CARBON PROF 300
 Минераловатный утеплитель
 ТЕХНОРУФ Н 40
 Пароизоляционный слой
 Профилированный лист

- | | |
|--|---|
| <p>① Полимерная мембрана шириной 130 мм</p> <p>② Поперечный профиль из оц. стали толщиной 1.5-2.0 мм арт.: 00017-xx для крепления рейки **</p> <p>③ Армированная полимерная мембрана ТехноНИКОЛЬ по проекту</p> <p>④ Кронштейн из стали толщиной 3 мм** арт.:70001-xx устанавливать с шагом 600 мм</p> <p>⑤ Минераловатный утеплитель ТЕХНОРУФ Н40</p> <p>⑥ Сварной шов 30 мм</p> <p>⑦ Профиль с ПВХ-покрытием</p> | <p>⑧ Шнур типа "Вилатерм", обернуть геотекстилем ТехноНИКОЛЬ плотностью 150г/кв.м</p> <p>⑨ Сварной шов 30 мм</p> <p>⑩ Телескопический крепежный элемент ТехноНИКОЛЬ*</p> <p>⑪ Прижимная рейка ТехноНИКОЛЬ</p> <p>⑫ Металлический компенсатор</p> <p>⑬ Заполнить гофры профлиста негорючим утеплителем на 250 мм</p> <p>⑭ Минераловатный утеплитель ТЕХНОЛАЙТ или аналог</p> |
|--|---|

ПРИМЕЧАНИЯ

* вместо телескопического крепежного элемента возможна установка стальной прижимной рейки и телескопического крепежа для индукции, см. лист 37

** техническое решение и производство комплектующих - компания ООО "ЭКС ПП Экологические технологии", г. Москва

Изм.	Кол.уч.	Лист	№ док.	Подпись	Дата

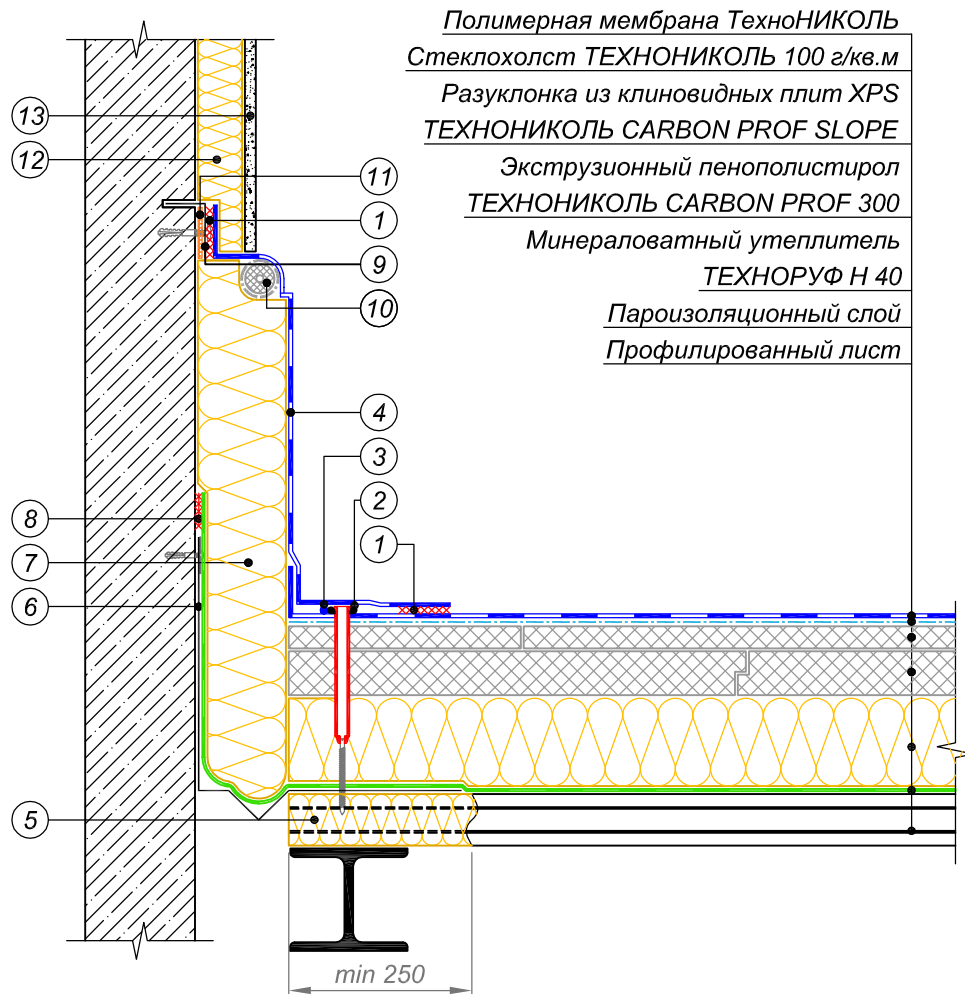

Полимерная мембрана ТехноНИКОЛЬ
 Стеклохолст ТЕХНОНИКОЛЬ 100 г/кв.м
 Разуклонка из клиновидных плит XPS
 ТЕХНОНИКОЛЬ CARBON PROF SLOPE
 Экструзионный пенополистирол
 ТЕХНОНИКОЛЬ CARBON PROF 300
 Минераловатный утеплитель
 ТЕХНОРУФ Н 40
 Пароизоляционный слой
 Профилированный лист

- | | |
|--|--|
| ① Сварной шов 30 мм | ⑧ Двухсторонняя самоклеющаяся лента |
| ② Стальная прижимная рейка | ⑨ Профиль с ПВХ-покрытием |
| ③ ПВХ шнур | ⑩ Шнур типа "Вилатерм", обернуть геотекстилем ТехноНИКОЛЬ плотностью 150г/кв.м |
| ④ Полимерная мембрана ТехноНИКОЛЬ по проекту | ⑪ Герметик ТехноНИКОЛЬ ПУ |
| ⑤ Заполнить гофры профлиста негорючим утеплителем на 250 мм | ⑫ Минераловатный утеплитель ТЕХНОФАС |
| ⑥ Металлический компенсатор крепить саморезами с шайбой Ø 50 мм с шагом 500 мм | ⑬ Штукатурная отделка |
| ⑦ Минераловатный утеплитель ТЕХНОЛАЙТ или аналоги | |

Изм.	Кол.уч.	Лист	№ док.	Подпись	Дата

Полимерная мембрана ТехноНИКОЛЬ
Стеклохолст ТЕХНОНИКОЛЬ 100 г/кв.м
Разуклонка из клиновидных плит XPS
ТЕХНОНИКОЛЬ CARBON PROF SLOPE
Экструзионный пенополистирол
ТЕХНОНИКОЛЬ CARBON PROF 300
Минераловатный утеплитель
ТЕХНОРУФ Н 40
Пароизоляционный слой
Профилированный лист

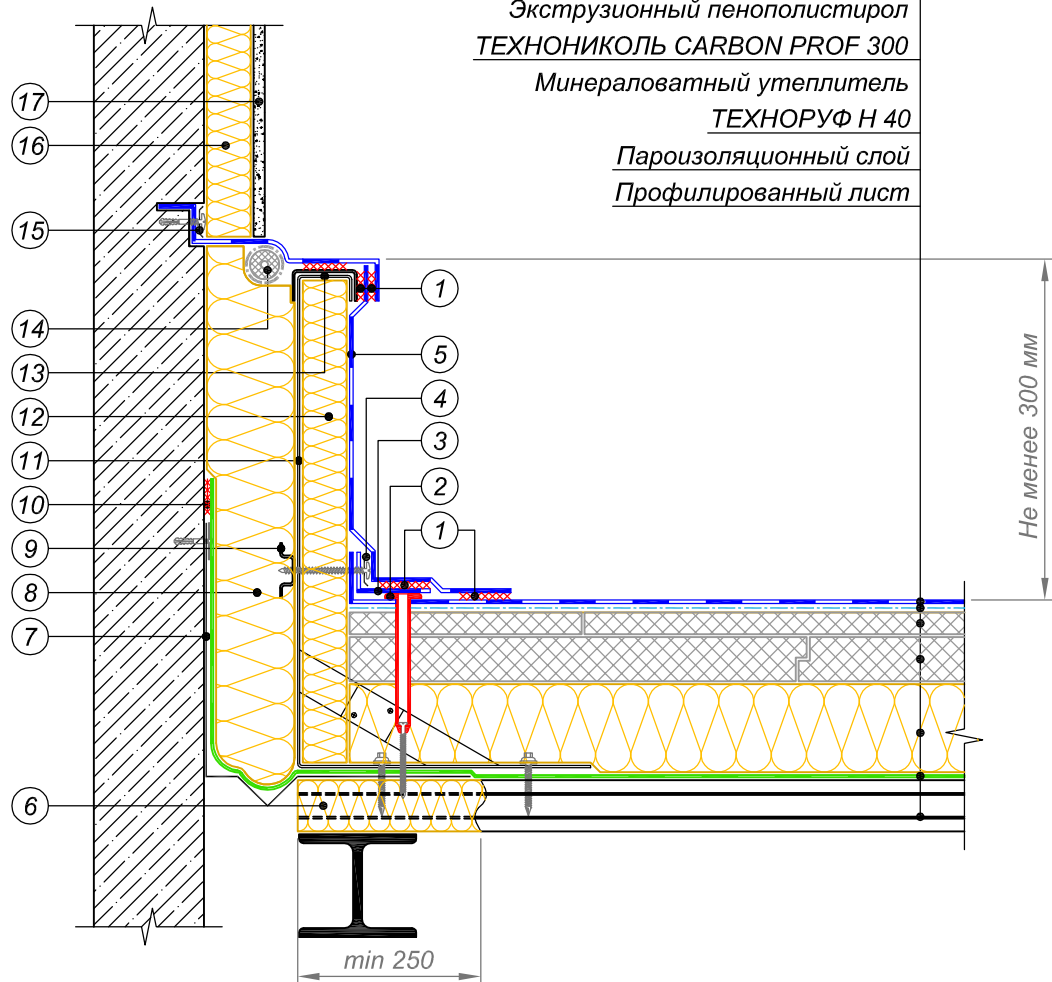

- | | |
|--|---|
| ① Сварной шов 30 мм | ⑧ Минераловатный утеплитель ТЕХНОЛАЙТ или аналоги |
| ② Телескопический крепежный элемент ТехноНИКОЛЬ* | ⑨ Поперечный профиль из оц. стали толщиной 1.5-2.0 мм арт.: 00017-хх для крепления рейки ** |
| ③ Армированная полимерная мембрана шириной 130 мм | ⑩ Двухсторонняя самоклеющаяся лента |
| ④ Прижимная рейка ТехноНИКОЛЬ | ⑪ Кронштейн из стали толщиной 3 мм арт.:70001-хх устанавливать с шагом 600 мм |
| ⑤ Армированная полимерная мембрана ТехноНИКОЛЬ по проекту | ⑫ Минераловатный утеплитель ТЕХНОРУФ Н 40 |
| ⑥ Заполнить гофры профлиста негорючим утеплителем на 250 мм | ⑬ Профиль с ПВХ-покрытием |
| ⑦ Металлический компенсатор крепить саморезами с шайбой Ø 50 мм с шагом 500 мм | ⑭ Шнур типа "Вилатерм" |
| | ⑮ Краевая рейка ТехноНИКОЛЬ |
| | ⑯ Минераловатный утеплитель ТЕХНОФАС |
| | ⑰ Штукатурная отделка |

ПРИМЕЧАНИЯ

* вместо телескопического крепежного элемента возможна установка стальной прижимной рейки и телескопического крепежа для индукции, см. лист 37

** техническое решение и производство комплектующих - компания ООО "ЭКС ПП Экологические технологии", г. Москва

Изм.	Кол.уч.	Лист	№ док.	Подпись	Дата

Деформационный шов в примыкании к стене.
Вариант 2

Лист

33

Полимерная мембрана ТехноНИКОЛЬ
Стеклохолст ТЕХНОНИКОЛЬ 100 г/кв.м
Разуклонка из клиновидных плит XPS
ТЕХНОНИКОЛЬ CARBON PROF SLOPE
Экструзионный пенополистирол
ТЕХНОНИКОЛЬ CARBON PROF 300
Минераловатный утеплитель
ТЕХНОРУФ Н 40
Пароизоляционный слой
Профилированный лист

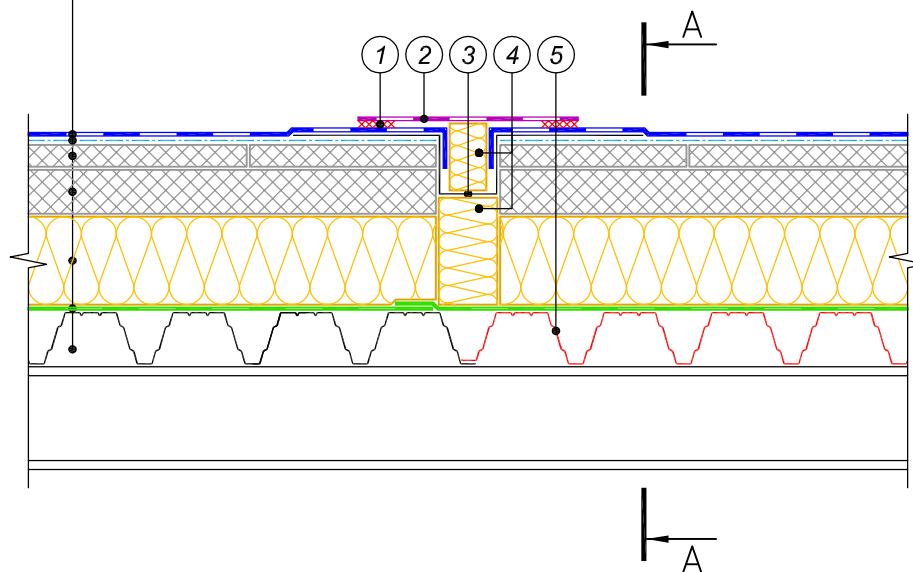

- ① Сварной шов 30 мм
- ② Армированная полимерная мембрана ТехноНИКОЛЬ по проекту шириной не менее 300 мм
- ③ Металлический компенсатор
- ④ Минераловатный утеплитель ТЕХНОЛАЙТ или аналоги
- ⑤ Профилированный лист легкобрасываемой кровли укладывать поверх соседнего листа и крепиться на кляммерах

ПРИМЕЧАНИЯ

Применимость данного конструктивного решения должна быть проверена расчетом в зависимости от конкретных условий эксплуатации

Изм.	Кол.уч.	Лист	№ док.	Подпись	Дата

Полимерная мембрана ТехноНИКОЛЬ
 Стеклохолст ТЕХНОНИКОЛЬ 100 г/кв.м
 Разуклонка из клиновидных плит XPS
 ТЕХНОНИКОЛЬ CARBON PROF SLOPE
 Экструзионный пенополистирол
 ТЕХНОНИКОЛЬ CARBON PROF 300
 Минераловатный утеплитель
 ТЕХНОРУФ Н 40
 Пароизоляционный слой
 Профилированный лист

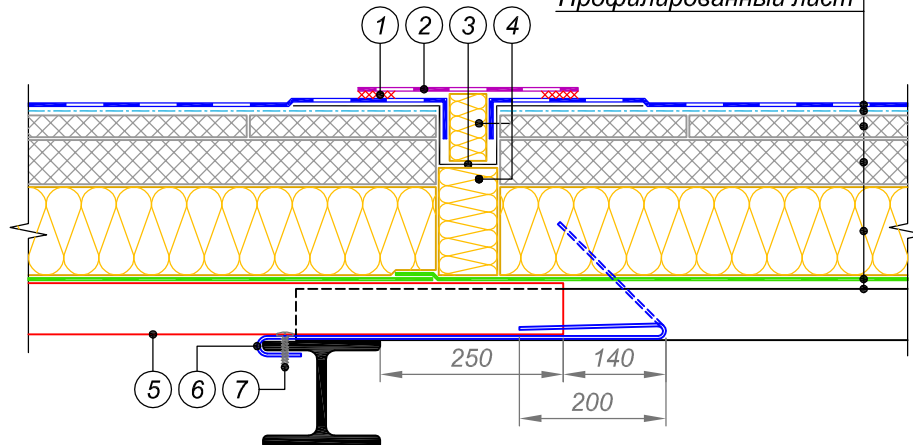

Деталь 3

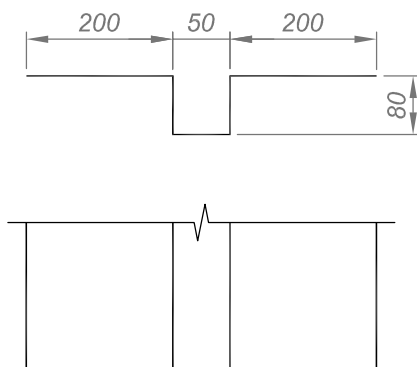

Деталь 6

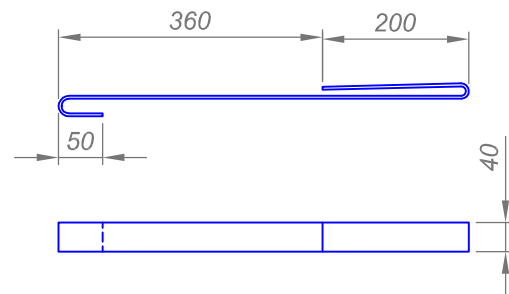

- ① Сварной шов 30 мм
- ② Армированная полимерная мембрана ТехноНИКОЛЬ по проекту шириной не менее 300 мм
- ③ Металлический компенсатор
- ④ Минераловатный утеплитель ТЕХНОЛАЙТ или аналоги
- ⑤ Профилированный лист легкобрасываемой кровли укладывать поверх соседнего листа и крепиться на кляммерах
- ⑥ Кляммер (количество устанавливается по расчету)
- ⑦ Саморез для крепления профилированного листа основной кровли

ПРИМЕЧАНИЯ

Применимость данного конструктивного решения должна быть проверена расчетом в зависимости от конкретных условий эксплуатации

Изм.	Кол.уч.	Лист	№ док.	Подпись	Дата

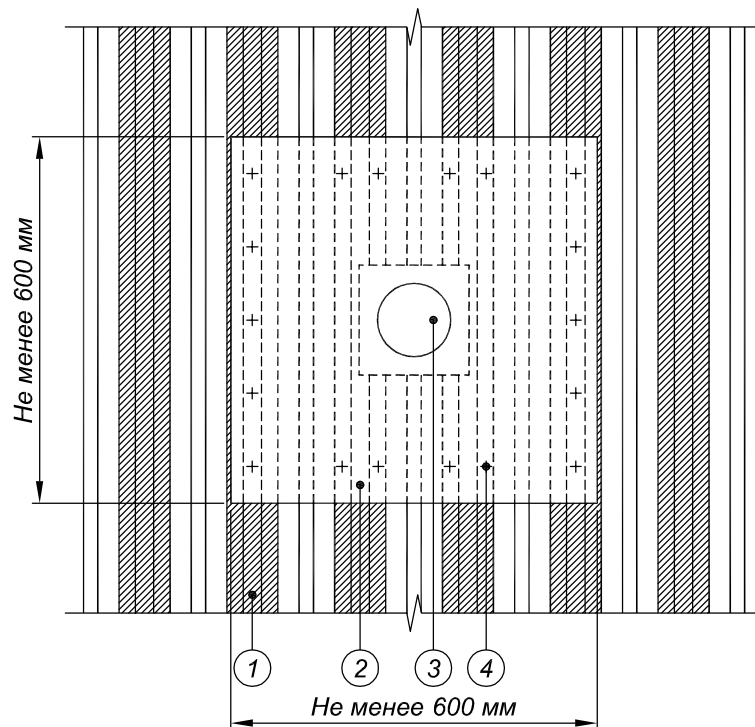
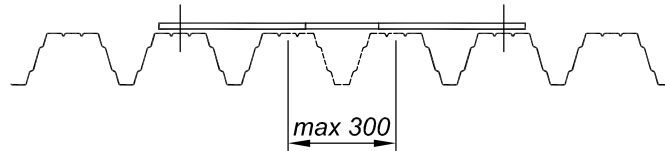
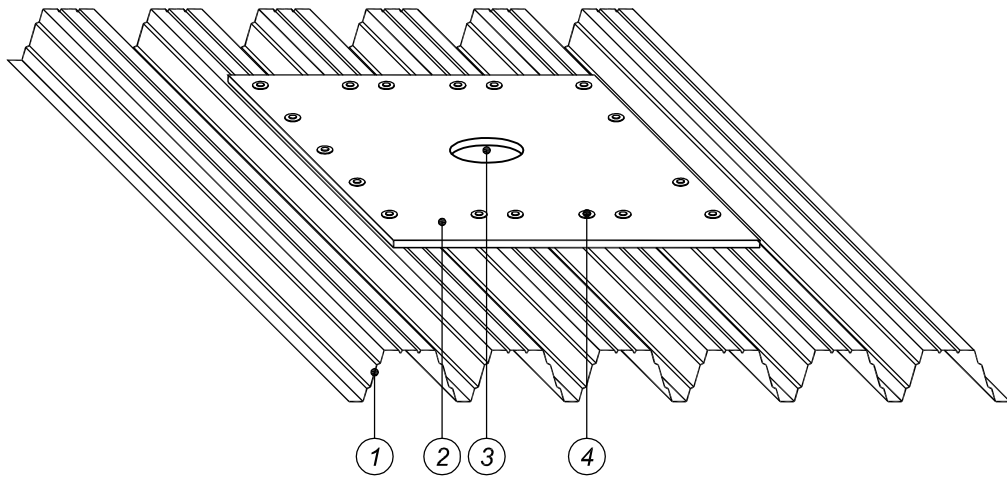

- | | |
|--------------------------------------|-------------|
| ① Профилированный лист | ③ Отверстие |
| ② Оцинкованная сталь толщиной 0,7 мм | ④ Крепление |

Изм.	Кол.уч.	Лист	№ док.	Подпись	Дата

Полимерная мембрана ТехноНИКОЛЬ
Стеклохолст ТЕХНОНИКОЛЬ 100 г/кв.м
Разуклонка из клиновидных плит XPS
ТЕХНОНИКОЛЬ CARBON PROF SLOPE
Экструзионный пенополистирол
ТЕХНОНИКОЛЬ CARBON PROF 300
Минераловатный утеплитель
ТЕХНОРУФ Н 40
Пароизоляционный слой
Профилированный лист

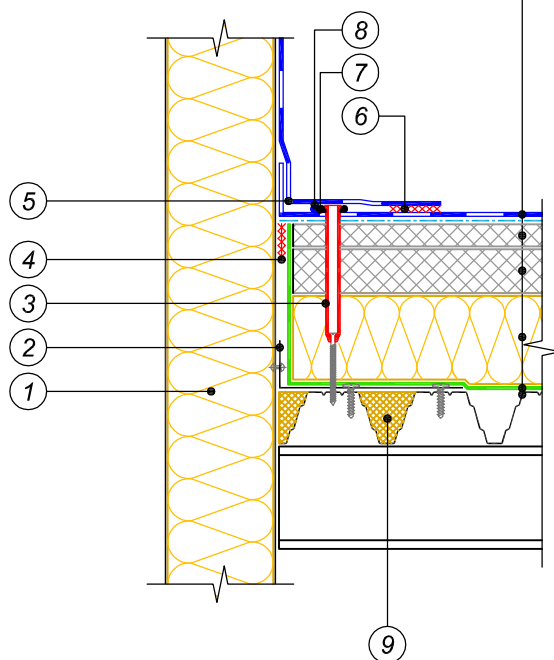

- ① Стеновая сэндвич-панель
- ② Уголок из оцинкованной стали толщиной 0,7 мм довести до второй волны профлиста
- ③ Телескопический крепеж для индукции
- ④ Двухсторонняя самоклеющаяся лента
- ⑤ Армированная полимерная мембрана ТехноНИКОЛЬ по проекту
- ⑥ Сварной шов 30 мм
- ⑦ Стальная прижимная рейка
- ⑧ ПВХ шнур
- ⑨ Заполнить гофры профлиста негорючим утеплителем на 250 мм

Изм.	Кол.уч.	Лист	№ док.	Подпись	Дата